

Badmöbel mit Anspruch



BMF

das Familienunternehmen mit mehr als 75-jähriger Tradition in der Badmöbelherstellung

Die Zufriedenheit der Kunden und eine außerordentlich hohe Fertigungsqualität stehen für das tschechische Möbelunternehmen BMF im Fokus der unternehmerischen Aktivitäten. Der Hersteller und Lieferant von anspruchsvollen Badmöbeln setzt auf einen hochmodernen Maschinenpark, um aufkommende Trends und die individuellen Wünsche der Kunden schnell und präzise umzusetzen. Bei der Entwicklung der Möbel arbeitet BMF eng mit internationalen Partnern aus dem Sanitärbereich zusammen.

Durch umfangreiche Investitionen in einen modernen Maschinenpark und neue Informationssysteme hat BMF in den vergangenen Jahren die Produktqualität und die Arbeitsproduktivität weiter gesteigert. Besonders in die Fertigung sauberer Lackoberflächen nach RAL/NCS wurde umfangreich investiert. Eine hochmo-

derne Lackbahn-Maschine sowie mehrere Schleif- und Poliermaschinen ermöglichen die schnelle und präzise Veredlung der Oberfläche.

Dank präziser Holzverarbeitung und dem Einsatz von Auszügen und Beschlägen von Hettich erhalten die Möbel eine langlebige Qualität, auf die BMF eine **Garantie von 5 Jahren** gibt.

Das Unternehmen BMF wird als Familienbetrieb geführt. Von den 90 Beschäftigten kümmern sich 30 Mitarbeiter in Management und Verwaltung direkt um die Kunden und verbessern kontinuierlich die Vertriebswege und die Betreuung des Handels.



BMF
hat aktuelle
Trends und Kunden-
zufriedenheit
im Blick

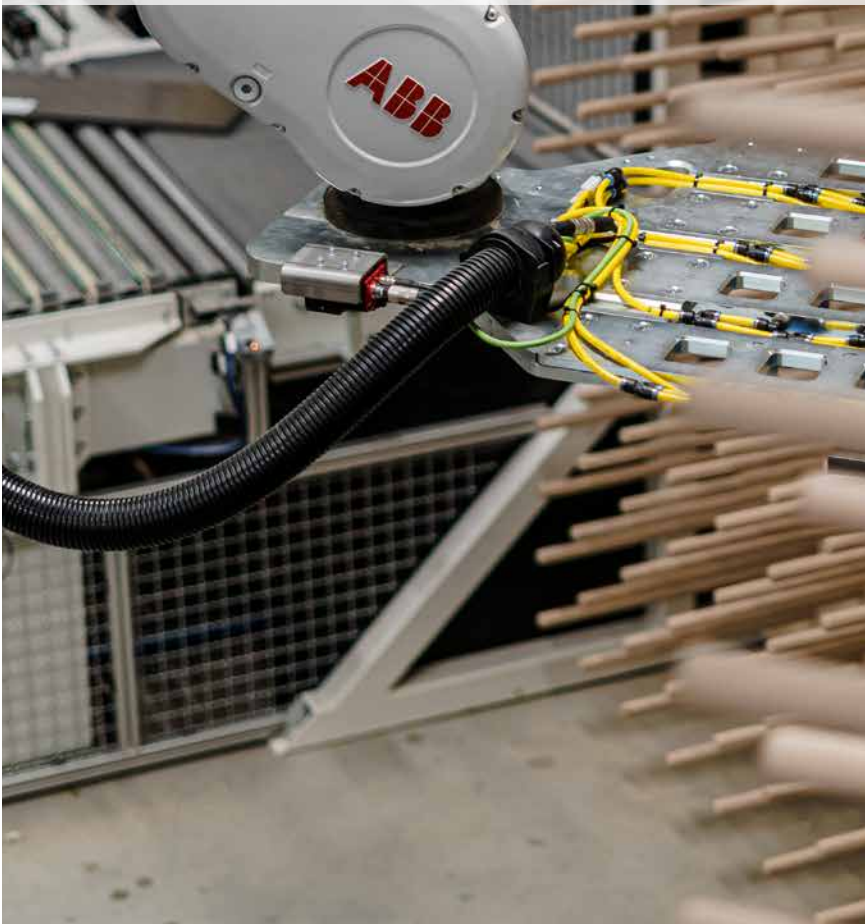

Die Position der elektrischen Steckdose bitte als Notiz zur Bestellnummer angeben.

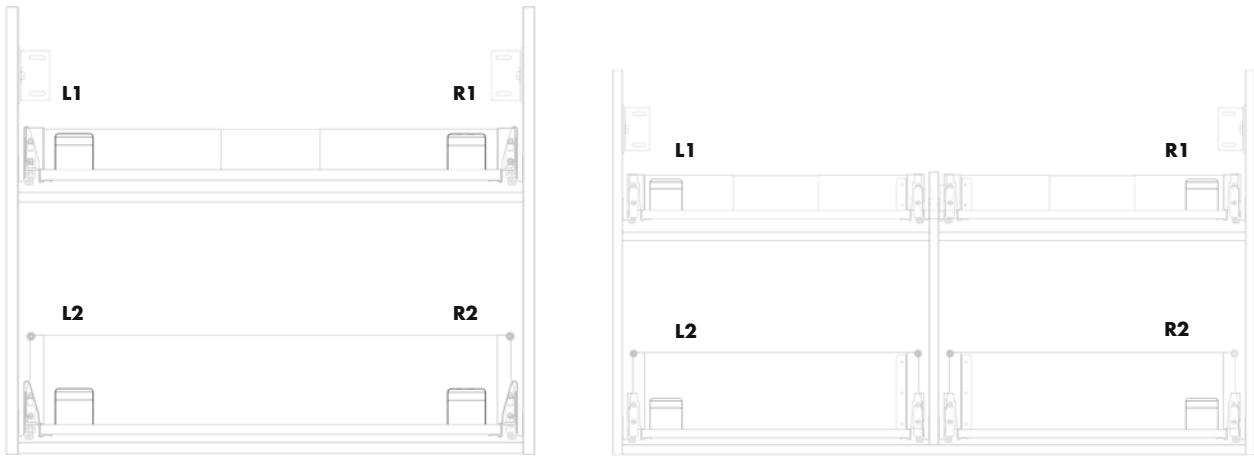

Die Position des Elektronischen Schlosses bitte als Notiz zur Bestellnummer angeben.

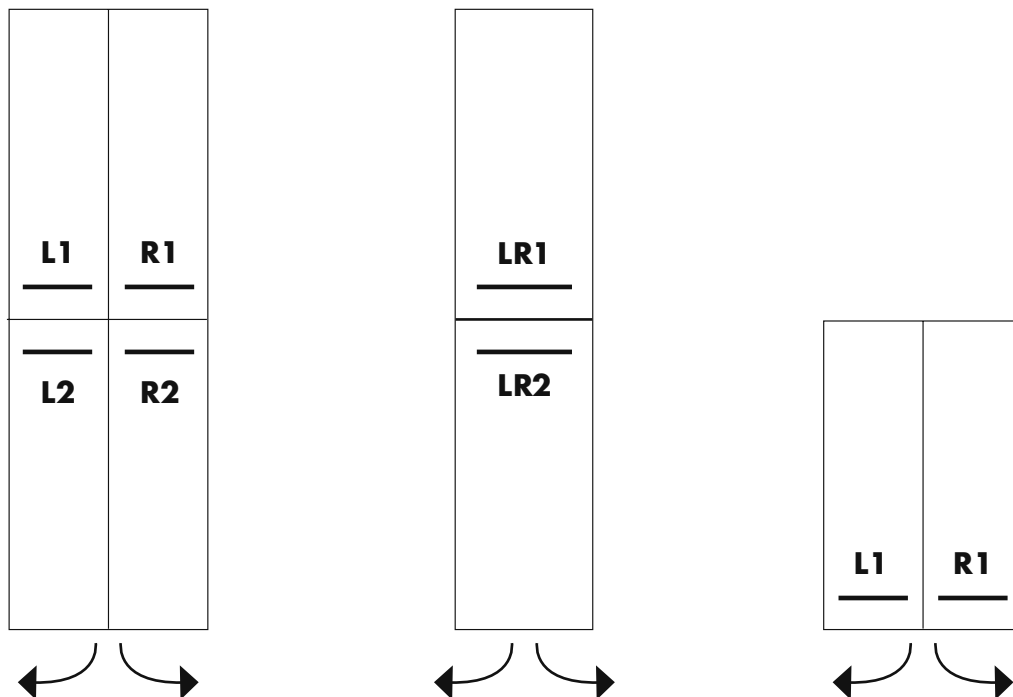

VERKAUFSKONDITIONEN

BMF Bad
Pražská 2060/50
568 02 Svitavy
Czech Republic
T: +49 (0) 160 8911181
F: +420 461 653 932
info@bmf-bad.de

www.bmf-bad.de

Rabatt: -40 %
Zahlungskonditionen: 10 Tage 3% Skonto, 30 Tage netto
Ausstellungsrabatt: -45 % -40 %

Transportkosten:
Nettobestellungen unter 500 EUR 70 EUR auf Palette
Nettobestellungen über 500 EUR frei Haus
An Endkundenanschrift ohne Bestellwert 70 EUR auf Palette

Transportkosten für Insellieferungen auf Anfrage

Ab einem Bestellwert von 500 EUR netto (nach allen Abzügen)
werden keine Transportkosten berechnet - ansonsten werden 70 EUR netto/Palette angerechnet.

Lieferzeiten:
Expresslieferungen 7 Werkstage
PG I, II, VI (Holz/Lackdekore, HPL) 2-4 Wochen
PG III, PG IV (RAL/NCS, Massiv) 4-6 Wochen
Möbel auf Maß 4-8 Wochen

Aktuelle Lieferzeiten finden Sie unter www.bmf-bad.de

Bemerkung:
Sonderanfertigungen sind von der Rückgabe ausgeschlossen.

Svitavy Februar 2024

Die angegebenen Daten sind zum Zeitpunkt der Veröffentlichung des Katalogs gültig. Wir behalten uns das Recht vor, die Daten während der Gültigkeitsdauer des Katalogs zu ändern und zu aktualisieren, um die Produkte zu verbessern. Die Farbausführung im Katalog ist durch die Druckmöglichkeiten begrenzt und entspricht möglicherweise nicht vollständig dem natürlichen Farbempfinden. Während der Gültigkeitsdauer des Katalogs können sich Änderungen bei den verwendeten Materialien, den Waschtischen und deren Abmessungen sowie bei den Abmessungen der Produkte ergeben. Bitte beachten Sie die neuesten Informationen auf unserer Website www.bmf-bad.de.

GEBRAUCHSANLEITUNG

Sehr geehrter Kunde,

vielen Dank für Ihr Vertrauen, dass Sie sich für unser Produkt entschieden haben. Wir haben uns bemüht und viele aufwendige Massnahmen getroffen, damit Sie dieses Produkt im einwandfreien Zustand erhalten werden. Falls Sie trotz allem einen Mangel entdecken oder Sie benötigen weitere Hilfe, kontaktieren Sie bitte direkt Ihren Händler/Verkäufer. Auch unsere Innendienstabteilung steht Ihnen zur Verfügung. Auf alle BMF-Produkte erhalten Sie von uns **5 Jahre Herstellergarantie**.

Unsere Kontaktdaten: BMF Bad	E-Mail: info@bmf-bad.de
Pražská 2060/50	Web: www.bmf-bad.de
CZ - 568 02 Svitavy	Telefon: +49 (0)160 / 89 111 81

Der Verkauf erfolgt auf Basis unserer allgemeinen Geschäftsbedingungen, die wir Ihnen gern auf Wunsch zukommen lassen. Technische Änderungen, Maßtoleranzen und Irrtum sind vorbehalten.

WIR EMPFEHLEN IHNEN, DIE INSTALLATION DURCH EINE FACHFIRMA AUSFÜHREN ZU LASSEN.

Installation der Griffe

Packen sie die Griffe aus und stecken Sie diese in die dafür vorgesehenen Bohrlöcher und ziehen die von innen eingeführte Schraube mit einem Kreuzschraubenzieher an.

Pflege

Unsere Badezimmermöbel sind aus Holzmaterialien hergestellt. Auf keinen Fall dürfen die Möbel längere Zeit in direkten Kontakt mit Wasser kommen. Der empfohlener Abstand zwischen der Oberkante des Waschtisches und der Unterkante des Spiegels soll mindestens 2 cm betragen. Im Fall, dass z.B. Wasser in die Möbel eingeflossen ist, oder die Möbel mit Dusche bespritzt wurde, Sollte Wasser in die Möbel eingedrungen sein ist es notwendig, die Möbel auszuwischen und trocknen zu lassen.

Die Badezimmermöbel kann man mit einem feuchten Wischtuch oder einem Schwamm abwischen. Hierzu kann man handelsübliche Reinigungsmittel oder Seifenwasser benutzen. Verwenden Sie für die Reinigung auf keinen Fall abrasive oder aggressive Reinigungsmittel, wie z.B. Sand, Entfärber, Aceton, Benzin, alkoholhaltiger Reiniger oder ähnliche Mittel. Auch der Spiegel kann mit handelsüblichen Reinigungsmitteln oder Seifenwasser gereinigt werden.

Vermeiden Sie den Kontakt von Reinigungsmitteln mit den Kanten des Spiegels - dies könnte die hintere Reflexionsschicht des Spiegels beschädigen.

Garantie

Die freiwillig gewährte Garantiezeit von 5 Jahren ist ab dem Kaufdatum gültig. Der Kunde/Käufer muss seine Mängelrügen beim Händler/Verkäufer sofort nach der Feststellung der Mängel geltend machen. Der Originalkaufbeleg (d.h. der Kaufbeleg für den Erstkauf des Produkts durch einen Endkunden muss dabei unbedingt vorgelegt werden). Prüfen Sie direkt nach Erhalt der Ware und vor der Montage die Vollständigkeit und die Beschaffenheit der angelieferten Artikel. Spätere Reklamationen in Bezug auf direkt feststellbare Mängel werden nicht anerkannt. Die Montage und die Installationen (Wasser, Strom usw.) müssen durch fachkundige Personen erfolgen. Bei nicht fachgerechter Montage und Installation besteht ein Verletzungsrisiko und ggf. Lebensgefahr. Dekore oder stark reflektierende Oberflächen können bei unterschiedlichen Lichtverhältnissen in der farblichen Wahrnehmung von der Ausstellungsware und von den Fotos abweichen.

ACHTUNG: Technische Änderungen, Maßtoleranzen, Irrtümer sowie drucktechnisch bedingte Fehler und Farbabweichungen bleiben dem Hersteller vorbehalten und berechtigen nicht zur Reklamation.

Die Garantie gilt nicht, wenn:

- ungenügende und unvollständige Warenübernahme erfolgte.
- die Anweisungen für den Transport und die Manipulation mit den Waren nicht eingehalten wurde. Siehe auch die Symbolerklärungen auf der Verpackung. Gebrauch nicht gemäß der Aufstellungs- und Montagevorschriften bzw. sämtlicher nicht bestimmungsgemäßer Gebrauch
- Zeitgemäßer Verschleiß durch sachgemäßen Gebrauch.
- aggressive, rauhe Reinigungsmittel oder Lösungsmittel verwendet wurden (siehe auch den Abschnitt „Pflege“).
- die Möbel langfristig oder wiederholt im direkten Kontakt mit Wasser standen
- an Schränken und anderen Möbelteilen ein Eingriff, eine Bearbeitung bzw. eine Anpassung oder auch eine fehlerhafte Installation durchgeführt wurde.
- sich der Farbton infolge der Alterung verändert

AKTUELLE FASSUNG DER AGB: Die bei der Drucklegung veröffentlichten und gültigen AGB können aufgrund sich ändernder Rechtsvorschriften Änderungen unterworfen sein. Wir weisen deshalb ausdrücklich darauf hin, daß die jeweils aktuelle Fassung, veröffentlicht auf unserer Internetseite unter www.bmf-bad.de zum Zeitpunkt des Vertragsabschlusses Gültigkeit besitzt.

Standards

Unsere Produktion und unsere Produkte unterliegen einer ständigen sorgfältigen Kontrolle, denn Qualität ist unsere Priorität. Wir folgen den europäischen Standards: EN ISO 9001 · 14001

Die Produktion von Waschtische unterliegt der Standard: EN 14688



Weitere Informationen und Zertifikate finden Sie unter www.bmf-bad.de

VORLÄUFIGE TABELLE DER LIEFERBAREN WASCHTISCHUNTERSCHRANKBREITEN

Produktreihe	Breite in mm																	
	350	400	500	550	600	650	700	800	850	900	1000	1050	1200	1250	1300	1400	1600 2000 2400	600- -2400
JESTY					x			x			x		x					
TORO						x		x			x		x		x			
RIO										x			x			x		
GLOBE											x							
JOCKAM								x			x		x			x	x	
FLAT					x	x	x	x	x		x	x	x	x	x			
MOVE					x			x			x		x					
WASCHTISCHPLATTEN																		x
LOGI				x	x	x	x	x	x		x		x	x				
NEXT				x	x		x	x				x	x					
MAGIC						x		x			x			x				
SMILE						x		x			x			x				
LINEA					x			x			x		x					
NEO			x	x	x													
VERDE	x	x	x															
DEVELOP					x		x											

Die genauen Maße der Waschtischunterschrank finden Sie in der jeweiligen Kollektion.

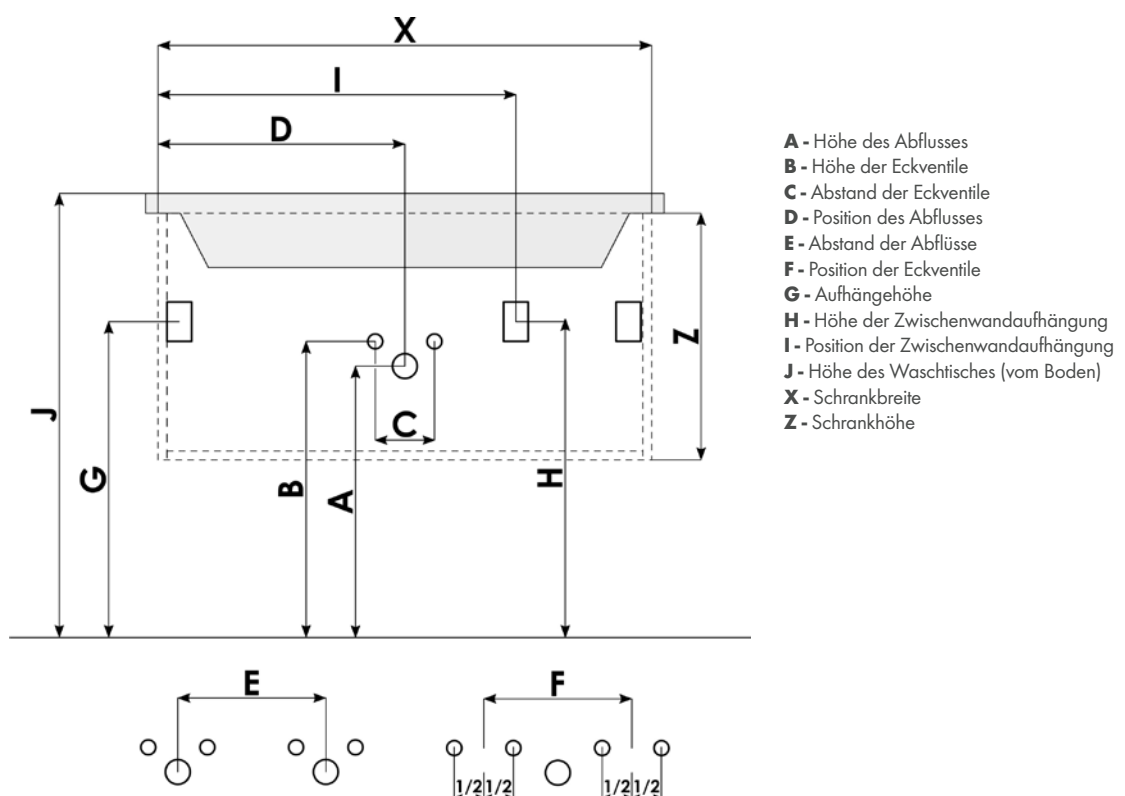

AUSRICHTUNG DER MASERUNG

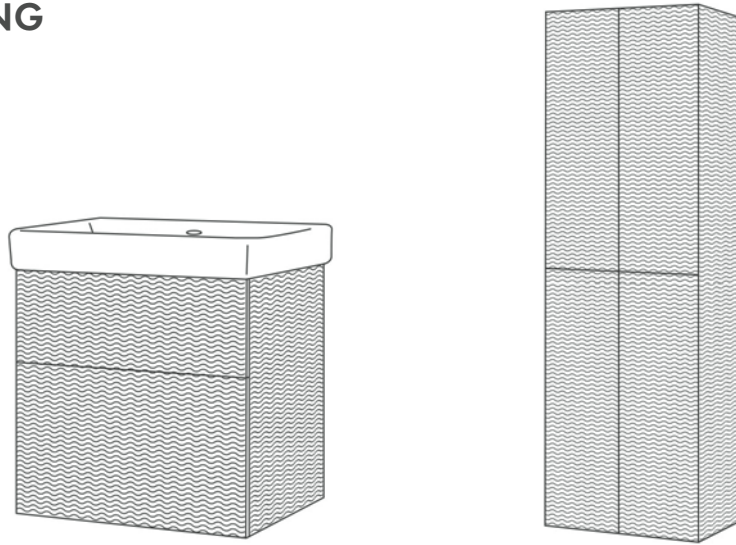

Die Hochschränke über 1800 mm in den Dekoren D22 und D23 werden mit vertikaler Maserung an den Seiten hergestellt.

DEKORE: ÄUSSERE UND INNERE DETAILS



BESCHREIBUNG DER MATERIALIEN, AUS DENEN WIR PRODUZIEREN

LTD

- laminierte Spanplatte mit einer Oberflächenschicht aus Dekorpapier, die mit Melaminharz beschichtet ist, erhältlich in vielen Farben und Dekoren (z. B. Holzimitation), wird für Korpusse, Schubladenfronten und Innenstrukturen verwendet.



MDF

- halbharte Holzfaserplatte, die wir für lackierte Möbelteile verwenden.



HPL

- Hochdrucklaminat. Ein Material mit höherer Beständigkeit, höhere feuchtigkeitsbeständig und eine beständigere Alternative zu LTD. Wir verwenden es für die Waschtischplatten und die oberen Abdeckplatten der Jockam-Kollektion. Die Dekore und Motive sind die gleichen wie bei LTD.



Massivholz

- Naturholz Eiche. Es wird durch Verleimen verschiedener Elemente aus Massivholz untereinander jeweils mit der Fläche hergestellt. Da es sich um ein Naturmaterial handelt, ist jedes Produkt in Farbe und Maserung ein Unikat.



Sperrholz

- ein Material, das durch Verleimen von dünnen Holzblättern (Furnier) hergestellt wird und z. B. für Ordner verwendet wird.



HDF

- Hartfaserplatte, ähnlich wie MDF, wird für die Rückseiten von Zusatzschränken und Spiegelschränken verwendet.



FEUCHTIGKEITS- UND WASSERBESTÄNDIGKEIT VON BADMÖBELN

Wenn Sie möchten, dass Ihre Badezimmermöbel viele Jahre lang genutzt werden können, sollten Sie sich ihre Eigenschaften und Funktionen genau ansehen - insbesondere die Beständigkeit.

Neben den Herstellungsverfahren und den gewählten Materialien hat auch die Feuchtigkeitsbeständigkeit der Möbel einen großen Einfluss auf ihre Haltbarkeit. Die BMF-Möbel sind dank spezieller technologischer Verfahren zu 100 % feuchtigkeitsbeständig. Bedenken Sie jedoch, dass kein Badmöbel aus Holz oder Holzwerkstoffen zu 100 % wasserbeständig sein kann. Unterschätzen Sie daher nicht die richtige Pflege, die die Lebensdauer Ihrer Badmöbel erheblich verlängern kann. Auch das bereits erwähnte HPL-Material ist ein beliebter Helfer im Kampf gegen das Wasser.

ÜBERSICHT DEKORE / LACKE

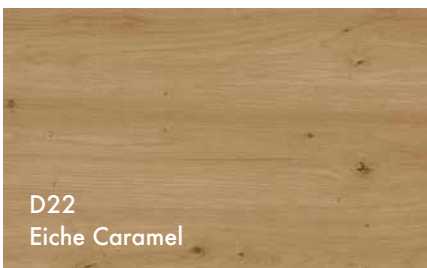
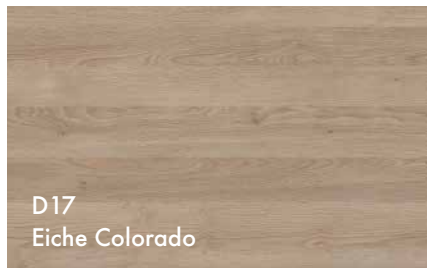
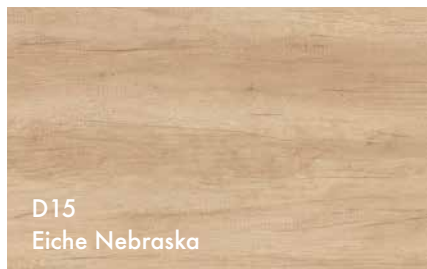
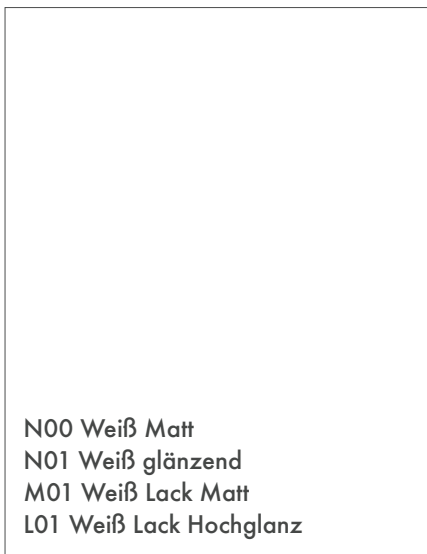



D25
Teak



D26
Ontario



D27
Cognac



D28
Alberta

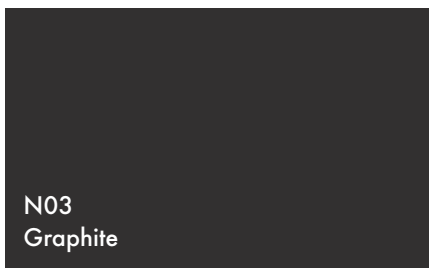

N03
Graphite



N06
Lava

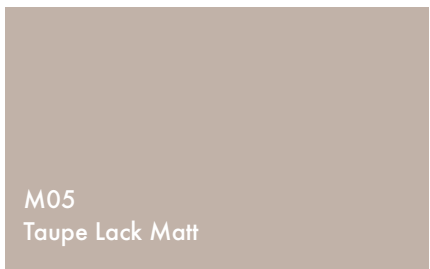

M05
Taupe Lack Matt

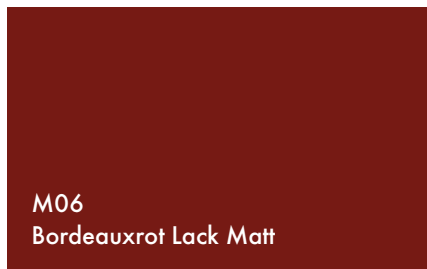

M06
Bordeauxrot Lack Matt



M17
Schwarz Lack Matt

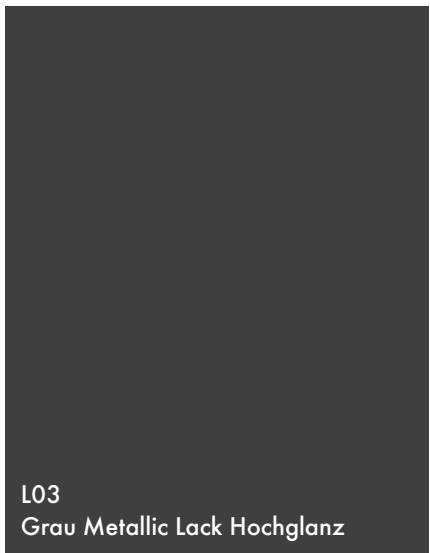

L03
Grau Metallic Lack Hochglanz



L04
Taupe Lack Hochglanz



L17
Schwarz Lack Hochglanz

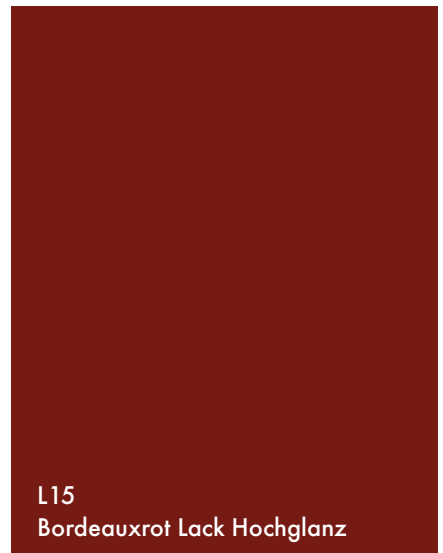

L15
Bordeauxrot Lack Hochglanz



A01
Eiche (Massivholz)

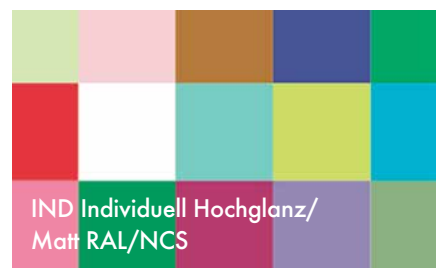

IND Individuell Hochglanz/
Matt RAL/NCS



GRIF T01
Aluminium



GRIF T02
Nickel, gebürstet



GRIF T03
Chrom Hochglanz



GRIF T04
Chrom Hochglanz



GRIF T05
Chrom Hochglanz



GRIF T06
matt schwarz



GRIF T07
matt schwarz



GRIF T32
Chrom Hochglanz



GRIF T33
45° matt schwarz



GRIF T34
45° rostfreier Stahl



GRIF T40
Chrom Hochglanz

UNVERBINDLICHE ÜBERSICHT DER WASCHTISCHEBREITEN

		Breite in mm																
		350	400	460	500	550	600	650	700	800	850	900	1000	1050	1200	1250	1300	1400
JOY	MYJOYS			x														
JOY 3	MYJOYS			x														
TRIUMPH	MYJOYS						x											
KUBE	GSI						x											
EUPHORIA	MYJOYS						x		x			x						
PURA	GSI														x			
ZOOM	dreja				x													
GLADI	dreja	x																
MICI	dreja		x															
HARMONIA	MYJOYS							x		x			x			x		
GLANCE	MYJOYS						x		x		x		x					
VICTORY	MYJOYS													x	x			
Q	dreja					x	x		x	x								
MINI	dreja				x	x	x											
COMO	dreja											x			x			x
DURASTYLE	DURAVIT							x		x			x		x		x	
PRO S	LAUFEN						x		x		x			x			x	
CIRCO	dreja	x																

Maßtoleranz des Waschtischherstellers: +/- 2%.

Die genauen Abmessungen der Waschtische finden Sie in der Übersicht auf den nachfolgenden Seiten.

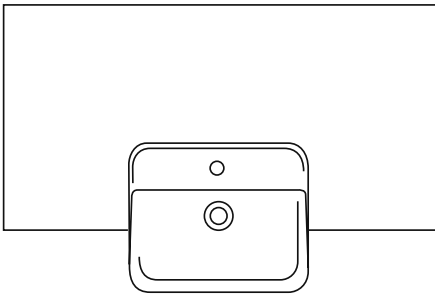

NAME und CODE

für die Reihen

Äußere Abmessungen $B \times T \times H$

Innenabmessungen des Beckens $B \times T \times H$

MYJOYS



JOY U098

Waschtischplatten, Move

465 × 390 × 125

440 × 370 × 85

269 EUR

MYJOYS

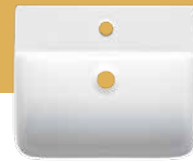

JOY 3 U103

Waschtischplatten, Move, Jockam

460 × 390 × 125

440 × 250 × 85

269 EUR

MYJOYS



TRIUMPH U043

Waschtischplatten, Move

585 × 335 × 170

565 × 320 × 125

219 EUR

GSI

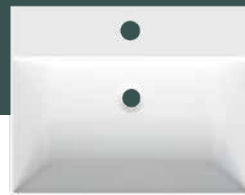

KUBE U023

Globe, Jockam, Move,

Waschtischplatten

600 × 470 × 130

550 × 320 × 110

339 EUR

MYJOYS



EUPHORIA U001

Linea, Logi, Jesty, Flat

600 × 475 × 25

330 × 280 × 125

290 EUR

MYJOYS



EUPHORIA U002

Linea, Logi, Jesty, Flat

780 × 475 × 25

530 × 280 × 125

440 EUR

MYJOYS



EUPHORIA U003

Linea, Logi, Jesty, Flat

1000 × 475 × 25

585 × 280 × 125

590 EUR

GSI

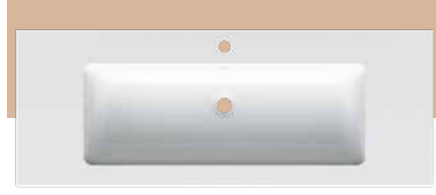

PURA U120

Linea, Logi, Jesty, Flat

1230 × 460 × 15

825 × 290 × 120

848 EUR



PURA U121
Linea, Logi, Jesty, Flat
1230 × 460 × 15
825 × 290 × 120
848 EUR



ZOOM U111
Verde
500 × 252 × 15
370 × 200 × 85
133 EUR

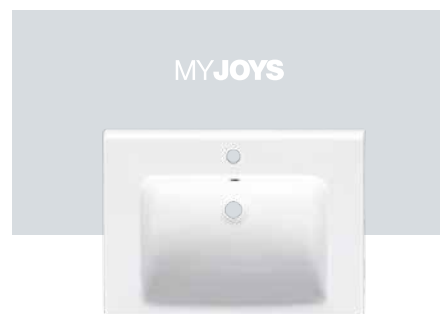

HARMONIA U010
Logi, Magic, Smile, Flat
650 × 465 × 60
470 × 320 × 150
270 EUR

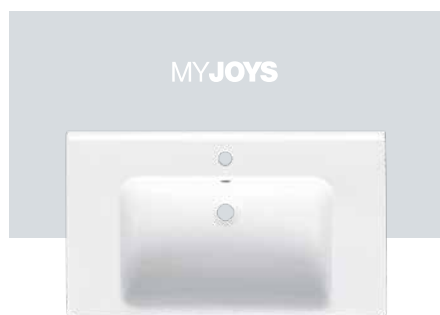

HARMONIA U011
Logi, Magic, Smile, Flat
800 × 465 × 60
520 × 320 × 150
390 EUR

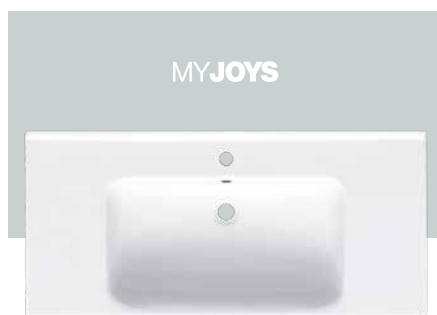

HARMONIA U012
Logi, Magic, Smile, Flat
1000 × 470 × 60
590 × 320 × 150
510 EUR

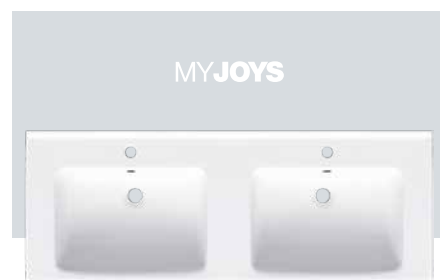

HARMONIA U013
Logi, Magic, Smile, Flat
1250 × 470 × 60
470 × 320 × 150
820 EUR



GLANCE U115
Logi, Jockam, Flat
600 × 450 × 95
580 × 320 × 80
269 EUR



GLANCE U116
Logi, Jockam, Flat
700 × 450 × 95
680 × 320 × 80
368 EUR

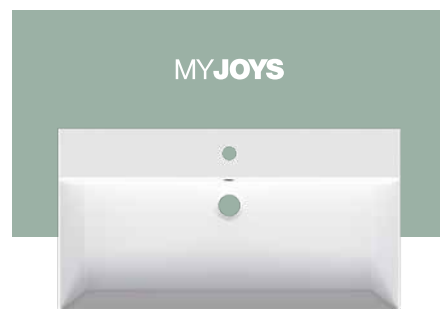

GLANCE U117
Logi, Jockam, Flat
860 × 450 × 95
830 × 320 × 80
399 EUR

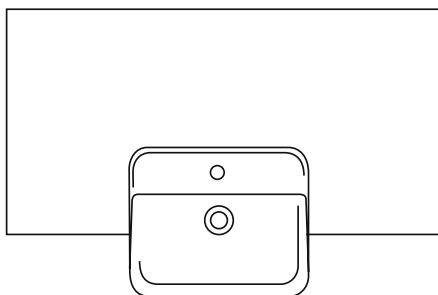

NAME und CODE

für die Reihen

Äußere Abmessungen $B \times T \times H$

Innenabmessungen des Beckens $B \times T \times H$



MYJOYS

GLANCE U118

Logi, Jockam, Flat

980 × 450 × 95

950 × 320 × 80

590 EUR

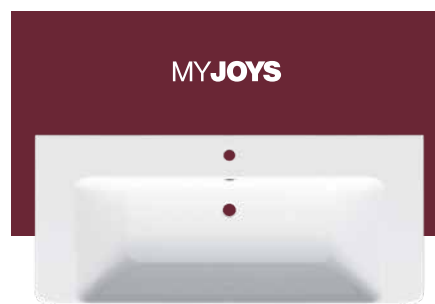

MYJOYS

VICTORY U113

Next

1055 × 460 × 60

815 × 330 × 95

510 EUR



MYJOYS

VICTORY U114

Next

1205 × 470 × 60

580 × 330 × 95

830 EUR



dreja®

Q U014

Logi, Next

550 × 475 × 85

490 × 310 × 120

209 EUR



dreja®

Q U015

Logi, Next

600 × 475 × 85

540 × 310 × 120

229 EUR



dreja®

Q U016

Logi, Next

700 × 475 × 85

640 × 310 × 120

259 EUR



dreja®

Q U017

Logi, Next

800 × 475 × 110

650 × 310 × 130

299 EUR



dreja®

MINI U027

Neo

500 × 380 × 70

450 × 230 × 105

179 EUR



MINI U028
Neo
550 × 380 × 70
500 × 230 × 105
209 EUR



MINI U029
Neo
600 × 380 × 70
550 × 230 × 105
219 EUR

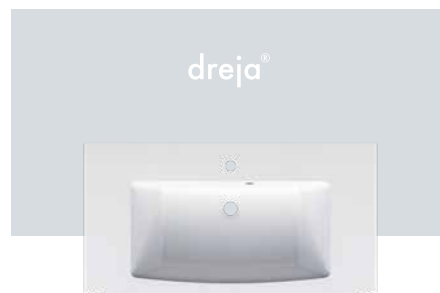

COMO U030
Rio
900 × 500 × 40
615 × 250 × 160
690 EUR



COMO U031
Rio
1200 × 500 × 40
615 × 250 × 160
740 EUR



COMO U032
Rio
1400 × 500 × 40
615 × 250 × 160
790 EUR



DURASTYLE U018
Toro
650 × 480 × 60
500 × 260 × 120
699 EUR

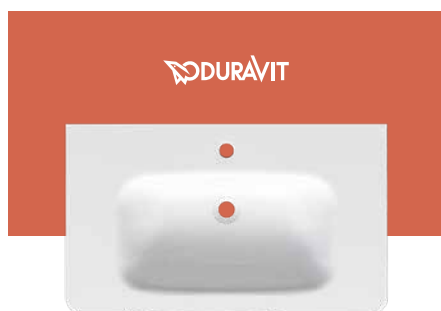

DURASTYLE U019
Toro
805 × 480 × 60
530 × 260 × 120
898 EUR

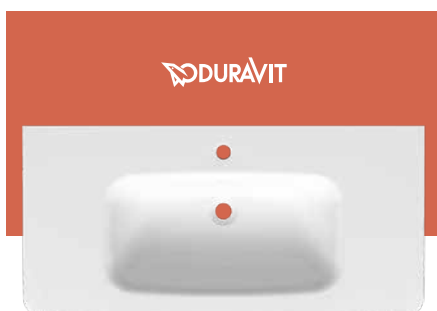

DURASTYLE U020
Toro
1005 × 480 × 60
560 × 260 × 120
1 287 EUR

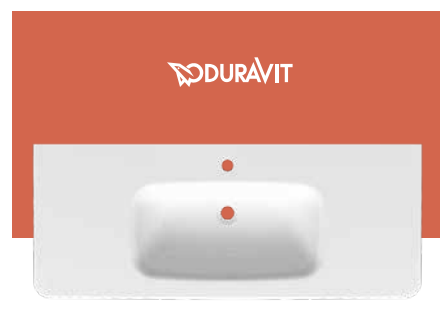

DURASTYLE U021
Toro
1200 × 480 × 60
560 × 260 × 120
1 568 EUR

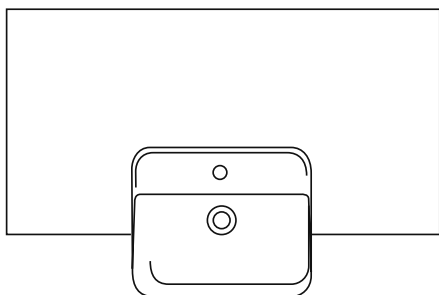

NAME und CODE

für die Reihen

Äußere Abmessungen $B \times T \times H$

Innenabmessungen des Beckens $B \times T \times H$



DURASTYLE U033

Toro

$1300 \times 480 \times 60$

$580 \times 320 \times 130$

1 733 EUR



PRO S U077

Develop, Flat

$600 \times 465 \times 95$

$550 \times 290 \times 95$

291 EUR

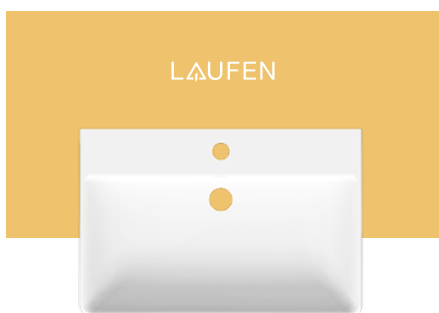

PRO S U079

Develop, Flat

$700 \times 465 \times 95$

$660 \times 290 \times 95$

574 EUR

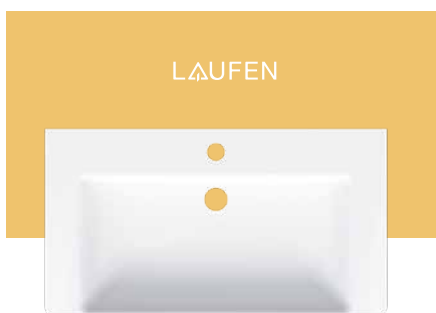

PRO S U080

Flat

$850 \times 460 \times 95$

$660 \times 280 \times 120$

827 EUR

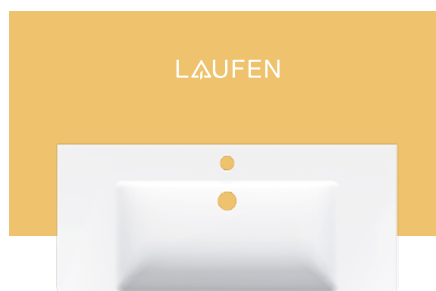

PRO S U081

Flat

$1050 \times 460 \times 95$

$660 \times 290 \times 95$

1 126 EUR

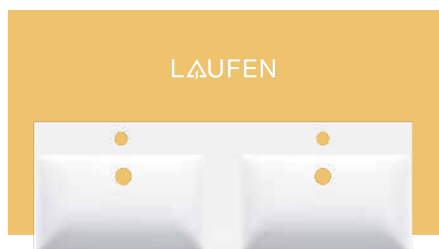

PRO S U084

Flat

$1300 \times 460 \times 95$

$550 \times 290 \times 120$

1 839 EUR



MICI U136
Verde
400 × 225 × 80
290 × 190 × 65
124 EUR





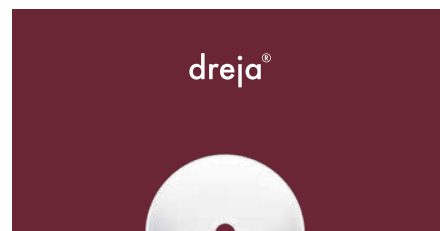







GLADI U137
Verde, Waschtischplatten
340 × 290 × 120
300 × 190 × 90
186 EUR



CIRCO U138
Waschtischplatten
360 × 360 × 115
340 × 340 × 90
186 EUR

<p>Waschtisch Anpassung</p>  <p>Zusätzliche Armaturenöffnung oder Seifenspenderöffnung.</p>	<table border="1"> <tr> <td>-</td> <td>-</td> <td>-</td> <td>00168</td> <td>39</td> <td>-</td> <td>-</td> </tr> </table> <p>Bemerkung: In die Keramik Waschtische kann man eine Öffnung bohren.</p>	-	-	-	00168	39	-	-
-	-	-	00168	39	-	-		

LED-BELEUCHTUNG - ÜBERSICHT ÜBER LICHTTEMPERATUR, HELLIGKEIT UND LEISTUNG

Kelvin (Lichttemperatur)	Skala der Lichttemperatur									
	Warm									Kalt
										
	1 000	2 000	3 000	4 000	5 000	6 000	7 000	8 000	9 000	10 000 K
Beleuchtung										
PINO 300				4000 K						
PINO 500				4000 K						
PINO 600				4000 K						
PINO 740				4000 K						
TONY 300				4000 K						
TONY 900				4000 K						
TONY 1200				4000 K						
FIDO 740				4000 K						
TAPI 400				4000 K						
TAPI 600				4000 K						
TAPI 800				4000 K						
TAPI 1000				4000 K						
TAPI 1200				4000 K						
KALA 500					5700 K					
NERO 300					5700 K					
TEZO 300					5700 K					
MOLY 458					5700 K					

W = Watt
K = Kelvin
lm = Lumen

ACHTUNG:

Technische Änderungen, Maßtoleranzen, Irrtümer sowie drucktechnisch bedingte Fehler & Farbabweichungen bleiben dem Hersteller vorbehalten & berechtigen nicht zur Reklamation.

Helligkeit (Wattleistung)	 - LUMEN +							
	Je höher der Lumenwert, desto heller das Licht (Wattzahl in Klammern)							
Beleuchtung	300	500	600	700	900	1300	1600	2000
PINO 300	300-350 lm (5 W)							
PINO 500			550-600 lm (8 W)					
PINO 600			600-650 lm (8 W)					
PINO 740				750-800 lm (11 W)				
TONY 300		529 lm (7,2 W)						
TONY 900			600 lm (8,1 W)					
TONY 1200				811 lm (11,4 W)				
FIDO 740					940 lm (12 W)			
TAPI 400			617 lm (8,4 W)					
TAPI 600					970 lm (13,2 W)			
TAPI 800						1323 lm (18 W)		
TAPI 1000							1676 lm (22,8 W)	
TAPI 1200								2023 lm (27,6 W)
KALA 500			568 lm (8 W)					
NERO 300				715 lm (10 W)				
TEZO 300		525 lm (8W)						
MOLY 458				757 lm (10 W)				

MÖBEL NACH MASS:

Möbel nach Mass: Suchen Sie nach außergewöhnlichen und individuellen Lösungen für die Bäder Ihrer Kunden? Mit unserem Konfigurator setzen wir Ihre Ideen in die Tat um.

Haben Sie in unserem Angebot nicht genau das gefunden, wonach Sie gesucht haben? Benötigen Sie andere Masse? Mögen Sie ein anderes Dekor oder einen Waschtisch aus unserem Sortiment? Kein Problem, mit unserem Konfigurator finden Sie die richtige Lösung und sehen sofort das Produkt in 3D und seinen Preis.

Möchten Sie für Ihre Kunden auch Möbel nach Mass anbieten? Fragen Sie uns nach Zugangsdaten unter: konfigurator@bmf-bad.de. **Wir werden Ihnen die Daten dann zukommen lassen.**

- Möbel nach Ihrem Wunsch mit ein paar Klicks
- Einfache Bedienung
- Sofortige Anzeige des Preises und der Visualisierung
- Beliebige Abmessungen
- Große Auswahl an Dekoren und Lacken
- Möglichkeit des Einbaus eines eigenen Waschtisches
- 5 Jahre Garantie

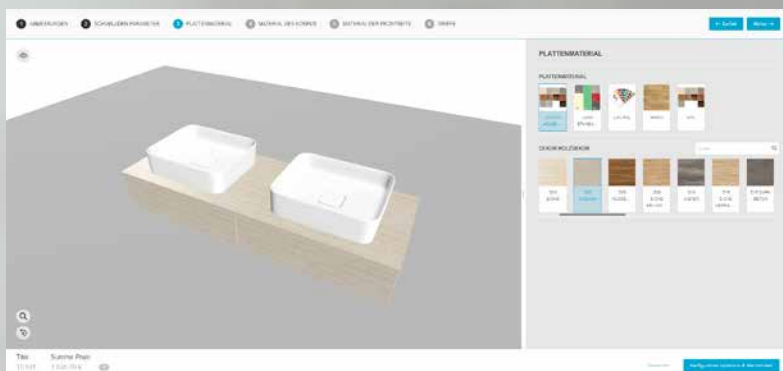
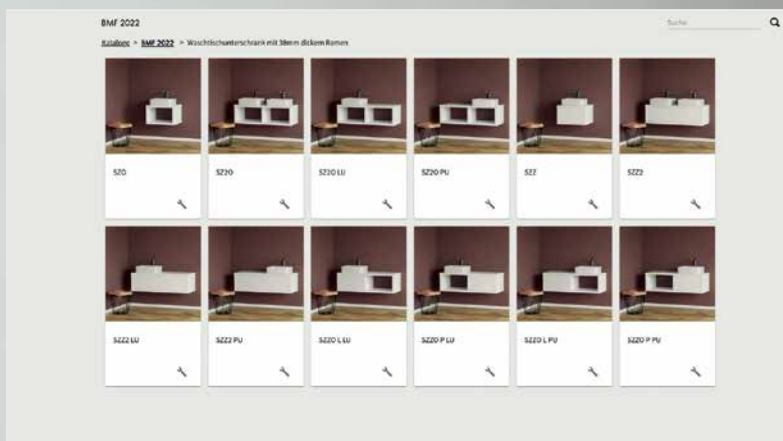

Beispiele für die Benutzeroberfläche des BMF-Badmöbelkonfigurators



NACHHALTIGKEIT

Bei der Herstellung von Badmöbeln verwenden wir ausschließlich die neuesten BAT-Technologien, die es uns ermöglichen, ohne gefährliche Abfälle und mit einem Minimum an CO²-Emissionen zu produzieren.

Darüber hinaus nutzen wir grüne Energie. Wir beziehen Strom aus Solarkollektoren und Wärme für die Beheizung der Gebäude und das Heizwasser aus einem neu gebauten Silo, das uns die Verarbeitung von Holzresten ermöglicht.

Das benötigte Nutzwasser gewinnen wir direkt aus Regenwasser, und wenn wir überschüssiges Wasser haben, leiten wir es in einen nahegelegenen Teich ein, damit dieser nicht austrocknet, insbesondere in den wärmeren Monaten.

Wir sind stolz darauf, dass wir mit minimaler Umweltbelastung produzieren können.



ERLÄUTERUNGEN



Wir liefern innerhalb von 7 Werktagen



Anzahl der verstellbaren Regale

Text

Wichtiger Hinweis



Option zur Hinzubestellung eines Wäschekorbs



Ergänzender Hinweis



Es muss ein reduzierter Möbelsiphon 003012 verwendet werden



LED ?? W

LED-Beleuchtungsleistung in Watt



Lichtwärme

NEXT SZZ2 60
 Korpusfarbe - Weiß glänzend N01
 Frontfarbe - Eiche Arlington D09
 Griff T03



ART.-NR. BEZEICHNUNG

Modell_Typologie_Mass_Ausführung_Korpusfarbe_Frontfarbe_Griff_Waschtisch



Mass



Ausführung



Korpusfarbe



Frontfarbe

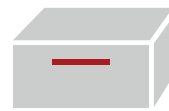

Griff



Waschtisch

xxx - keine Auswahlmöglichkeit

??? - Auswahlmöglichkeit

PG I / PG II / PG III / PG IV / PG VI = Preisgruppe

BEISPIEL

NEX015_SZZ2_060_xxx_N01_D09_T03_U015

(Waschtischunterchrank NEXT) NEX015_(Typologie) SZZ2_(Breite) 60 cm _xxx_(Korpusfarbe Weiß glänzend) N01_
 (Frontfarbe Eiche Arlington) D09_(Griff) T03_(Waschtisch) U015

INHALT

	DEKORÜBERSICHT	
	WASCHTISCHE	
	EXPRESS-LIEFERUNG	
PREMIUM	JESTY	01
	TORO	02
	RIO	03
	GLOBE	04
PUR	JOCKAM	05
	FLAT	06
	MOVE	07
	WASCHTISCHPLATTEN und KOMBINATIONEN	08
FAMILIE	LOGI	09
	NEXT	10
	MAGIC	11
	SMILE	12
	LINEA	13
PROJEKT GÄSTE	NEO	14
	VERDE	15
	DEVELOP	16
	UNI-ZUSATZSCHRÄNKE	19
	SPIEGELSCHRÄNKE	20
	SPIEGEL	21
	ZUBEHÖR	22



LOGI

Neues
Badezimmer
in 7 Werktagen

WASCHTISCHUNTERSCHRANK
LOGI SZZ 55 (Q)
LOGI SZZ 60 (EUPHORIA)
LOGI SZZ 60 (Q)
LOGI SZZ 60 (GLANCE)
LOGI SZZ 65 (HARMONIA)
LOGI SZZ 70 (Q)
LOGI SZZ 70 (GLANCE)
LOGI SZZ 80 (EUPHORIA)
LOGI SZZ 80 (HARMONIA)
LOGI SZZ 80 (Q)
LOGI SZZ 85 (GLANCE)
LOGI SZZ 100 (EUPHORIA)
LOGI SZZ 100 (HARMONIA)
LOGI SZZ 100 (GLANCE)

WASCHTISCHUNTERSCHRANK
LOGI SZZ 120 (PURA)
LOGI SZZ2 120 (PURA)
LOGI SZZ 120 (PURA - MIT 2 HAHNLÖCHERN)
LOGI SZZ2 120 (PURA - MIT 2 HAHNLÖCHERN)
LOGI SZZ2 125 (HARMONIA - DOPPELWASCHTISCH)

SPIEGEL
CRISTALE ZCO 50
CRISTALE ZCO 60
CRISTALE ZCO 70
CRISTALE ZCO 80
CRISTALE ZCO 90
CRISTALE ZCO 100
CRISTALE ZCO 120
CRISTALE ZCO 130

ZUSATZSCHRANK
LOGI SVD20 35

GRIFFE

T33 45° MATT SCHWARZ
T34 45° ROSTFREIER STAHL



N01 Weiß
glänzend



D03
Cafe



D09
Eiche Arlington

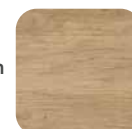

D15
Eiche Nebraska





NEXT

LIEFERUNG
INNERHALB
VON **7**
WERKTAGEN



WASCHTISCHUNTERSCHRANK
NEXT SZZ2 55
NEXT SZZ2 60
NEXT SZZ2 70
NEXT SZZ2 80

SPIEGELSCHRANK
NEXT GAO 50
NEXT GAO 60
NEXT GA2O 60
NEXT GA2O 70
NEXT GA2NO 70
NEXT GA2O 80
NEXT GA2NO 80

ZUSATZSCHRANK
UNI SVD2 35

L01 Weiß
Lack Hochglanz

FF KF

D03
Cafe

FF KF

N01 Weiß
glänzend

KF

D05
Oregon

FF KF

D06
Nussbaum

FF KF

D09
Eiche Arlington

FF KF

PREMIUM

~ JESTY

~ TORO

~ RIO

~ GLOBE

JESTY

Clevere Schräge für klare Fronten





Detail - Abgeschrägte Kante
des Waschtischunterschrankes

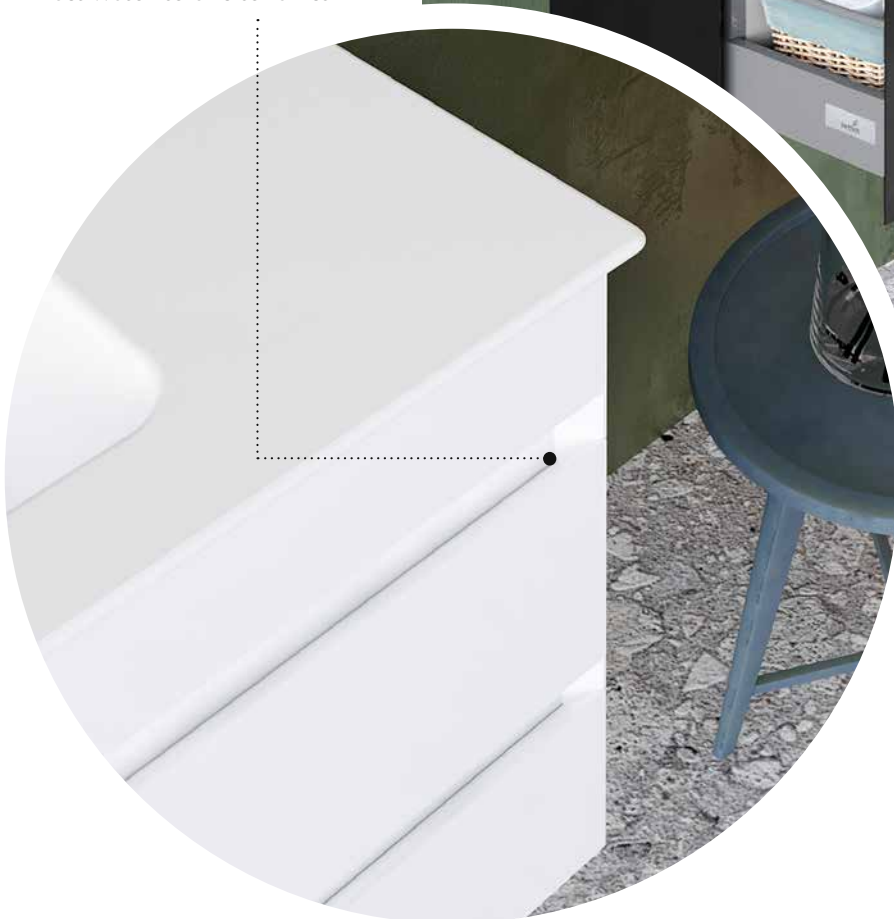

STAURAUUM

Der Hochschrank JESTY
bietet eine Kombination
aus Türen und Schubladen.

EUPHORIA



U001
600 × 475 × 25
(330 × 280 × 125)



U002
780 × 475 × 25
(530 × 280 × 125)



U003
1000 × 475 × 25
(585 × 280 × 125)

PURA

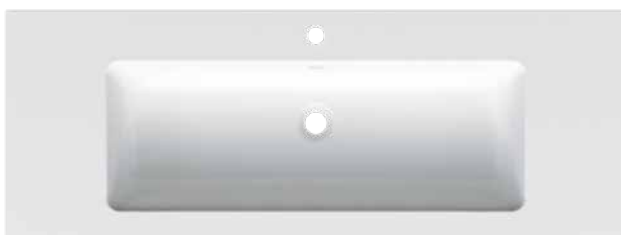

U120
1230 × 460 × 15
(825 × 290 × 120)



U121
1230 × 460 × 15
(825 × 290 × 120)

AKTIONS-SET JESTY 100

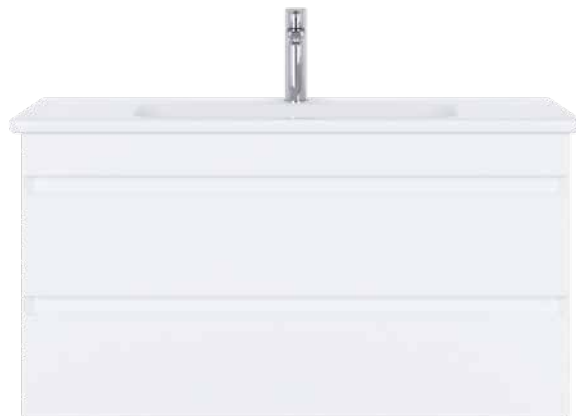
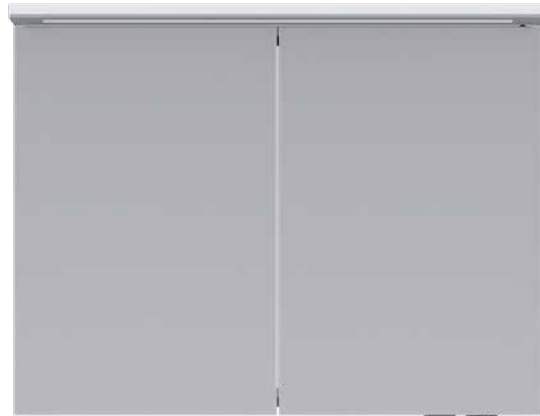

SET_JES_01 JES003_SZZ2_100_xxx_L01_L01_T30_U003
JES_GA2OE_100_xxx_L01_xxx_xxx_xxx

PREIS: PG II:
3 092 EUR

BENEFITS

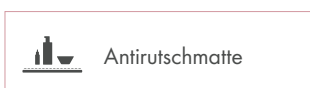
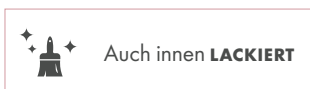

GRIFF



PG II



L01
Weiß Lack Hochglanz



L03
Grau Metallic Lack Hochglanz



L04
Taupe Lack Hochglanz



L17
Schwarz Lack Hochglanz



M01
Weiß Lack Matt



M05
Taupe Lack Matt









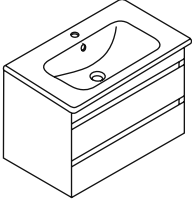
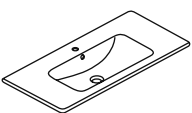
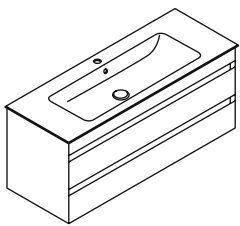
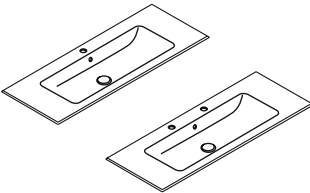

M17
Schwarz Lack Matt

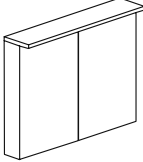
PG III

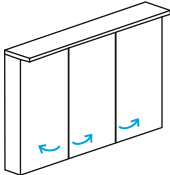

IND Individuell Hochglanz/
Matt RAL/NCS

TYP	B	T	H	BESTELLCODE	PG I	PG II	PG III
JESTY SZZ2  <p>Waschtischunterschrank wandhängend mit 2 Auszügen. Soft-Close Funktion, Antirutschmatte. Preis ist inkl. Waschtisch EUPHORIA.</p>	570	450	500	JES001_SZZ2_060_xxx_??_??_T30_U001	-	1 679	1 999
	740	450	500	JES002_SZZ2_080_xxx_??_??_T30_U002	-	1 869	2 239
	960	450	500	JES003_SZZ2_100_xxx_??_??_T30_U003	-	1 999	2 399
 <p>Keramik-Waschtisch EUPHORIA, weiß, mit Ausschnitt für Wasserhahn in der Mitte und Überlauf.</p>	600 (330)	475 (280)	25 (125)	U001			
	780 (530)	475 (280)	25 (125)	U002			
	1000 (585)	475 (280)	25 (125)	U003			
JESTY SZZ2  <p>Waschtischunterschrank wandhängend mit 2 Auszügen. Soft-Close Funktion, Antirutschmatte. Preis ist inkl. Waschtisch PURA.</p>	1200	445	500	JES120_SZZ2_120_xxx_??_??_T30_U120	-	2 399	2 879
	1200	445	500	JES121_SZZ2_120_xxx_??_??_T30_U121	-	2 399	2 879
 <p>Keramik-Waschtisch PURA, weiß, mit Überlauf.</p> <p>U120 - 1 Ausschnitt für Wasserhahn U121 - 2 Ausschnitte für Wasserhähne</p>	1230 (825)	460 (290)	15 (120)	U120			
	1230 (825)	460 (290)	15 (120)	U121			

TYP	B	T	H	BESTELLCODE	PG I	PG II	PG III
JESTY GA2OE    	600	138 (210)	767	JES_GA2OE_060_xxx_??_xxx_xxx_xxx	-	982	1 078
	800	138 (210)	767	JES_GA2OE_080_xxx_??_xxx_xxx_xxx	-	1 098	1 199
	1000	138 (210)	767	JES_GA2OE_100_xxx_??_xxx_xxx_xxx	-	1 222	1 424
<p>Spiegelschrank mit LED - Beleuchtung. Steckdose und Schalter außerhalb und am unteren Teil des Spiegelschranks. Schutzart IP 44. 2-türig, Spiegeltüren beidseitig verspiegelt. Höhenverstellbare Glasböden. Glasüberstand unten. Lackierte Oberfläche.</p> <p>Lichttemperatur 4000 K.</p>							
JESTY GA3OE  	1200	138 (210)	767	JES_GA3OE_120_xxx_??_xxx_xxx_xxx	-	1 474	1 716
	<p>Spiegelschrank mit LED - Beleuchtung. 2 Steckdosen und Schalter außerhalb und am unteren Teil des Spiegelschranks. Schutzart IP 44. 3-türig, Spiegeltüren beidseitig verspiegelt. Höhenverstellbare Glasböden. Glasüberstand unten. Lackierte Oberfläche.</p> <p>Lichttemperatur 4000 K.</p> <p> Die Angabe in Klammern bezieht sich auf die Tiefe einschließlich der oberen Beleuchtungsleiste.</p>						
JESTY SVDZ2  	350	324	1380	JES_SVDZ2_035_??_??_??_T30_xxx	-	1 449	1 739
<p>Hochschrank wandhängend mit 2 Auszügen, Soft-Close Funktion. 1-türig, Ausführung L/R. 3 Höhenverstellbare Glasböden.</p>							

Alle Preise sind ohne MwSt.

Toleranzen Sortiments, Modell- und Farbänderungen vorbehalten.

TORO

Innere Werte im exklusiven Gewand



Hochschrank TORO



DURASTYLE



U018
650 × 480 × 60
(500 × 260 × 120)



U019
805 × 480 × 60
(530 × 260 × 120)



U020
1005 × 480 × 60
(560 × 260 × 120)



U021
1200 × 480 × 60
(560 × 260 × 120)



U033
1300 × 480 × 60
(580 × 320 × 130)

AKTIONS-SET
TORO 100

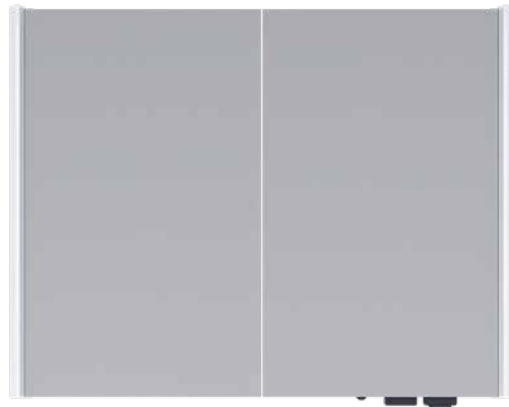

SET_TOR_01 TOR020_SZZ2_100_xxx_L01_L01_T32_U020
TOR_GA2OE_100_xxx_L01_xxx_xxx_xxx

PREIS: PG II:
3 464 EUR

BENEFITS

 Auch innen **LACKIERT**

 Abgerundete Seiten

 Schubladenausführung

 Soft-Close

 Antirutschmatte

 Markenbeschläge
HETTICH

GRIFF

T32





Waschtischunterschrank TORO SZZ2 80 / Waschtisch Durastyle U019 /
Griff T32 / L01 Weiß Lack Hochglanz

Spiegelschrank TORO GA2OE 80 / L01 Weiß Lack Hochglanz

PG I



D01
Beton



D03
Cafe



D04
Eiche



D05
Oregon



D06
Nussbaum



D09
Eiche Arlington



D15
Eiche Nebraska



D16
Beton Dark



D20
Galaxy



D22
Eiche Caramel



D23
Eiche Herkules



N03
Graphite



N06
Lava

PG II



D17
Eiche Colorado



D21
Tobacco



D24
Ohio

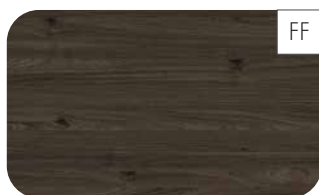

D25
Teak



D26
Ontario



D27
Cognac



D28
Alberta



L01
Weiß Lack Hochglanz

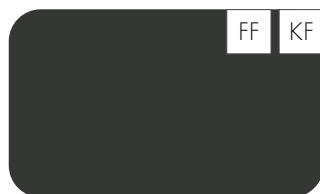

L03
Grau Metallic Lack Hochglanz

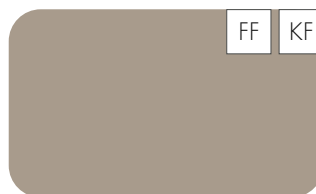

L04
Taupe Lack Hochglanz



L17
Schwarz Lack Hochglanz



M01
Weiß Lack Matt

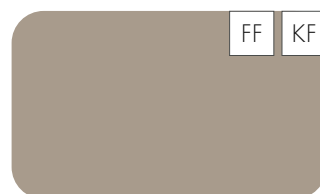

M05
Taupe Lack Matt











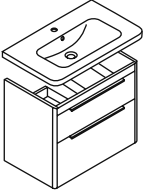
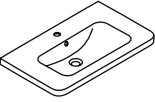
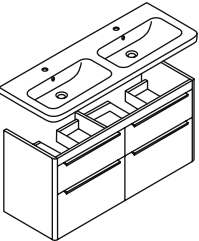
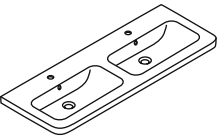

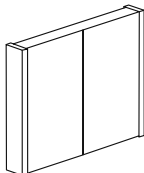

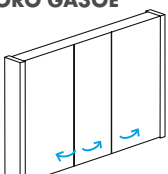

M17
Schwarz Lack Matt

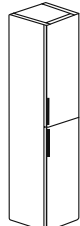
PG III

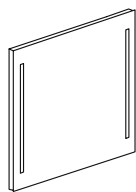

IND Individuell Hochglanz/
Matt RAL/NCS

TYP	B	T	H	BESTELLCODE	PG I	PG II	PG III
 <p>Waschtischunterschrank wandhängend mit 2 Auszügen. Soft-Close Funktion, Antirutschmatte. Preis ist ohne Waschtisch DURASTYLE.</p>	590	450	620	TOR018_SZZ2_065_xxx_??_??_T32_xxx	-	895	1 119
	745	450	620	TOR019_SZZ2_080_xxx_??_??_T32_xxx	-	999	1 249
	945	450	620	TOR020_SZZ2_100_xxx_??_??_T32_xxx	-	1 099	1 374
	1145	450	620	TOR021_SZZ2_120_xxx_??_??_T32_xxx	-	1 295	1 618
 <p>Keramik-Waschtisch DURASTYLE, weiß, mit Ausschnitt für Wasserhahn in der Mitte und Überlauf.</p>	650 (500)	480 (260)	60 (120)	U018 - 232065 Nr. Artikel DURAVIT	699		
	805 (530)	480 (260)	60 (120)	U019 - 232080 Nr. Artikel DURAVIT	898		
	1005 (560)	480 (260)	60 (120)	U020 - 232510 Nr. Artikel DURAVIT	1 287		
	1200 (560)	480 (260)	60 (120)	U021 - 232012 Nr. Artikel DURAVIT	1 568		
 <p>Waschtischunterschrank wandhängend mit 4 Auszügen. Soft-Close Funktion, Antirutschmatte. Preis ist ohne Doppelwaschtisch DURASTYLE.</p>	1245	450	620	TOR033_SZZ4_130_xxx_??_??_T32_xxx	-	1 557	1 946
 <p>Keramik Doppelwaschtisch DURASTYLE, weiß, mit 2 Ausschnitten für Wasserhahn und Überläufen.</p>	1300 (580)	480 (320)	60 (130)	U033 - 233813 Nr. Artikel DURAVIT	1 733		

TYP	B	T	H	BESTELLCODE	PG I	PG II	PG III	
TORO GA2OE  Spiegelschrank mit LED - Beleuchtung. Steckdose und Schalter außerhalb und am unteren Teil des Spiegelschranks. Schutzart IP 44. 2-türig, Spiegeltüren beidseitig verspiegelt. Höhenverstellbare Glasböden. Glasüberstand unten. Dimmerfunktion. Automatische Innenbeleuchtung (beim Öffnen des Spiegelschranks). (GA2OE 100 - mit 2 Steckdosen). Lichttemperatur 4000 K.	 2 LED 25 W	656	153	741	TOR_GA2OE_065_XXX_??_XXX_XXX_XXX	-	1 030	1 198
	 2 LED 28 W	806	153	741	TOR_GA2OE_080_XXX_??_XXX_XXX_XXX	-	1 123	1 298
	 2 LED 30,9 W	956	153	741	TOR_GA2OE_100_XXX_??_XXX_XXX_XXX	-	1 222	1 396
TORO GA3OE  Spiegelschrank mit LED - Beleuchtung. 2 Steckdosen und Schalter außerhalb und am unteren Teil des Spiegelschranks. Schutzart IP 44. 3-türig, Spiegeltüren beidseitig verspiegelt. Höhenverstellbare Glasböden. Glasüberstand unten. Dimmerfunktion. Automatische Innenbeleuchtung (beim Öffnen des Spiegelschranks). Lichttemperatur 4000 K.	 6 LED 36,6 W	1156	153	741	TOR_GA3OE_120_XXX_??_XXX_XXX_XXX	-	1 355	1 538
	 6 LED 36,6 W	1256	153	741	TOR_GA3OE_130_XXX_??_XXX_XXX_XXX	-	1 474	1 666
TORO SVD2  Hochschrank wandhängend, Soft-Close Funktion. 2-türig, Ausführung L/R, 4 höhenverstellbare Glasböden. Möglichkeit den Wäschekorb dazu zu bestellen.	 4	359	352	1545	TOR_SVD2_035_??_??_??_T32_XXX	-	839	1 049
CRISTALE ZCO  CRISTALE Spiegel mit LED - Beleuchtung und Schalter, Dimmerfunktion. Schutzart IP 44. Lichttemperatur 4000 K.	 LED 22 W	600	35	700	CRI_ZCO_060_XXX_N00_XXX_XXX_XXX	429	-	-
	 LED 22 W	800	35	700	CRI_ZCO_080_XXX_N00_XXX_XXX_XXX	454	-	-
	 LED 22 W	1000	35	700	CRI_ZCO_100_XXX_N00_XXX_XXX_XXX	478	-	-
	 LED 22 W	1200	35	700	CRI_ZCO_120_XXX_N00_XXX_XXX_XXX	491	-	-
	 LED 22 W	1300	35	700	CRI_ZCO_130_XXX_N00_XXX_XXX_XXX	559	-	-

Alle Preise sind ohne MwSt.

Toleranzen Sortiments-, Modell- und Farbänderungen vorbehalten.

RIO

Schwungvoller Glanz für den großen Auftritt





Detail Waschtisch COMO U032



Ein Detail eines geöffneten Hochschranks RIO SVD2 35 in Korpus-Frontseiteausführung in L01 Weiß Lack Hochglanz, Griff T40

COMO



U030
900 × 500 × 40
(615 × 250 × 160)



U031
1200 × 500 × 40
(615 × 250 × 160)



U032
1400 × 500 × 40
(615 × 250 × 160)

AKTIONS-SET
RIO 120SET_RIO_01 RIO031_SZZ2_120_xxx_L01_L01_T40_U031
CRI_ZCO_120_xxx_N00_xxx_xxx_xxxPREIS: PG II:
2 104 EUR

BENEFITS

 Schubladenausführung Verfügbar in den Breiten
90|120|140 CM Soft-Close Antirutschmatte

GRIFF

T40



PG II



L01
Weiß Lack Hochglanz



L03
Grau Metallic Lack Hochglanz



L04
Taupe Lack Hochglanz



L15
Bordeauxrot Lack Hochglanz



L17
Schwarz Lack Hochglanz



M01
Weiß Lack Matt



M05
Taupe Lack Matt



M06
Bordeauxrot Lack Matt





M17
Schwarz Lack Matt

PG III

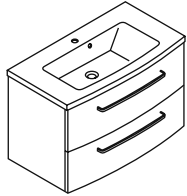
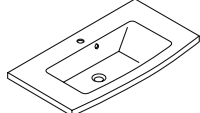

IND Individuell Hochglanz/
Matt RAL/NCS

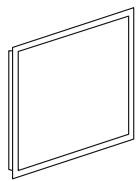
TYP	B	T	H	BESTELLCODE	PG I	PG II	PG III
RIO SZZ2  Waschtischunterschrank wandhängend mit 2 Auszügen . Soft-Close Funktion, Antirutschmatte. Preis ist inkl. Waschtisch COMO .	890	495	550	RIO030_SZZ2_090_xxx_??_??_T40_U030	-	1 594	1 915
	1190	495	550	RIO031_SZZ2_120_xxx_??_??_T40_U031	-	1 701	2 033
	1390	495	550	RIO032_SZZ2_140_xxx_??_??_T40_U032	-	1 915	2 301
 Mineralguss Waschtisch COMO , weiß, mit Ausschnitt für Wasserhahn in der Mitte und Überlauf.	900 (615)	500 (250)	40 (160)	U030			
	1200 (615)	500 (250)	40 (160)	U031			
	1400 (615)	500 (250)	40 (160)	U032			
RIO SVD2  Hochschrank wandhängend, Soft-Close Funktion. 2-türig, Ausführung L/R, 4 höhenverstellbare Glasböden.	350	352	1545	RIO_SVD2_035_??_??_??_T40_xxx	-	609	761
NACHT ZCO  NACHT Spiegel mit LED - Beleuchtung und Schalter, Dimmerfunktion (nur bei Modellen 50-120), Schutzart IP 20. Einstellen der Farbtemperaturbereich (von Warmweiß bis Kaltweiß). Lichttemperatur 2 700-5 700 K.	900	38	650	NACH_ZCO_090_xxx_N00_xxx_xxx_xxx	682	-	-
	1200	38	650	NACH_ZCO_120_xxx_N00_xxx_xxx_xxx	825	-	-
	1400	38	650	NACH_ZCO_140_xxx_N00_xxx_xxx_xxx	1 300	-	-

GLOBE

Individuelle Ausstattung für Anspruchsvolle



Schwarzglas als eine luxuriöse Ergänzung zu einer großen Auswahl an Holzdekoren. Unauffälliger Griff zum bequemen Öffnen von Schubladen und Türen. Spiegel mit sandgestrahlter LED-Beleuchtung und praktischer Ablagefläche.

Detail - offener
Hochschrank GLOBE SVD2 35



Detail - Glasregal



KUBE

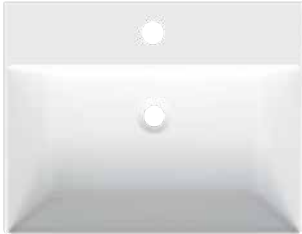

U023

600 × 470 × 130

(550 × 320 × 110)

AKTIONS-SET GLOBE 100



SET_GLO_01 GLO023_SZZ_100_SKL_L01_L01_T32_U023
GLO_ZCOPE_100_SKL_L01_XXX_XXX_XXX

PREIS: PG II:
2 110 EUR

BENEFITS

 Schubladenausführung

 Verfügbar in der Breite
100 CM

 Soft-Close

 Antirutschmatte

 Markenbeschläge
HETTICH

GRIFF

T32





PG I



D01
Beton



D03
Cafe



D04
Eiche



D05
Oregon



D06
Nussbaum



D09
Eiche Arlington



D15
Eiche Nebraska

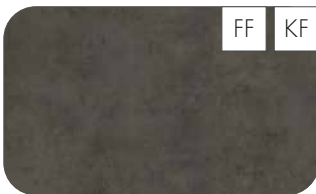

D16
Beton Dark



D20
Galaxy



D22
Eiche Caramel



D23
Eiche Herkules

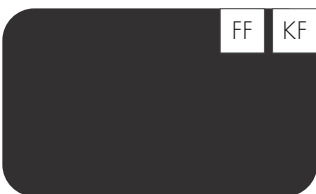

N03
Graphite



N06
Lava

PG II

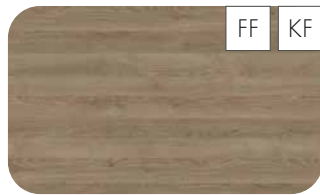

D17
Eiche Colorado



D21
Tobacco



D24
Ohio



D25
Teak



D26
Ontario

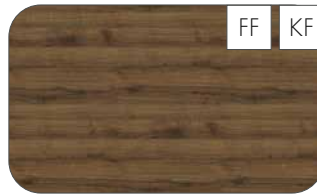

D27
Cognac



D28
Alberta



L01
Weiß Lack Hochglanz

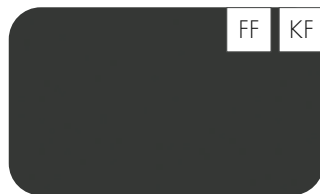

L03
Grau Metallic Lack Hochglanz

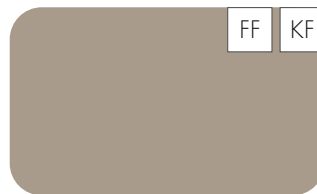

L04
Taupe Lack Hochglanz



L17
Schwarz Lack Hochglanz



M01
Weiß Lack Matt

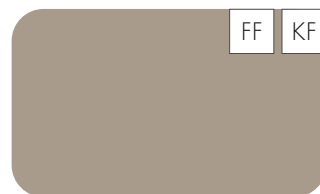

M05
Taupe Lack Matt



M17
Schwarz Lack Matt

PG III



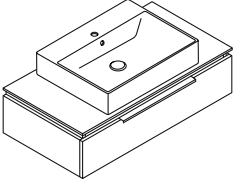
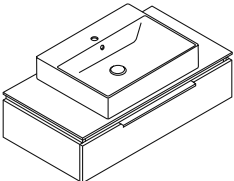
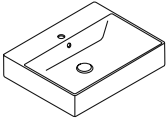

IND Individuell Hochglanz/
Matt RAL/NCS

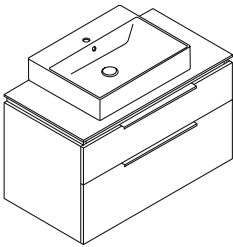
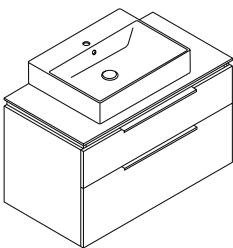
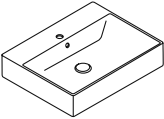
TYP	B	T	H	BESTELLCODE	PG I	PG II	PG III
<p>GLOBE SZZ</p>  <p>Waschtischunterschrank wandhängend mit 1 Auszug. Abdeckplatte aus Glas, schwarz. Soft-Close Funktion, Antirutschmatte. LED - Beleuchtung 20 W. Automatische Innerbeleuchtung (bei der Eröffnung der Waschtischunterschrank). Preis ist inkl. Waschtisch KUBE.</p>	970	520	252	GLO023_SZZ_100_SKL_??_??_T32_U023	1 439	1 499	1 799
<p>GLOBE SZZ</p>  <p>Waschtischunterschrank wandhängend mit 1 Auszug. Abdeckplatte aus LTD (Korpusfarbe). Soft-Close Funktion, Antirutschmatte. LED - Beleuchtung 20 W. Automatische Innerbeleuchtung (bei der Eröffnung der Waschtischunterschrank). Preis ist inkl. Waschtisch KUBE.</p>	970	520	260	GLO023_SZZ_100_LTD_??_??_T32_U023	1 279	1 339	1 609
 <p>Keramik-Waschtisch KUBE, weiß, mit Ausschnitt für Wasserhahn in der Mitte und Überlauf.</p>	600 (550)	470 (320)	130 (110)	U023			

TYP	B	T	H	BESTELLCODE	PG I	PG II	PG III
<p>GLOBE SZZ2</p>  <p>Waschtischunterschrank wandhängend mit 2 Auszügen. Abdeckplatte aus Glas, schwarz. Soft-Close Funktion, Antirutschmatte. LED - Beleuchtung 20 W. Automatische Innerbeleuchtung (bei der Eröffnung der Waschtischunterschrank). Preis ist inkl. Waschtisch KUBE.</p>	970	520	588	GLO023_SZZ2_100_SKL_??_??_T32_U023	1 679	1 779	2 135
<p>GLOBE SZZ2</p>  <p>Waschtischunterschrank wandhängend mit 2 Auszügen. Abdeckplatte aus LTD (Korpusfarbe). Soft-Close Funktion, Antirutschmatte. LED - Beleuchtung 20 W. Automatische Innerbeleuchtung (bei der Eröffnung der Waschtischunterschrank). Preis ist inkl. Waschtisch KUBE.</p>	970	520	596	GLO023_SZZ2_100_LTD_??_??_T32_U023	1 499	1 599	1 919
 <p>Keramik-Waschtisch KUBE, weiß, mit Ausschnitt für Wasserhahn in der Mitte und Überlauf.</p>	600 (550)	470 (320)	130 (110)	U023			

Alle Preise sind ohne MwSt.
Toleranzen Sortiments, Modell- und Farbänderungen vorbehalten.

 Die Angabe in Klammern bezieht sich auf das Innenmass des Waschtisches.

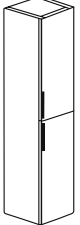
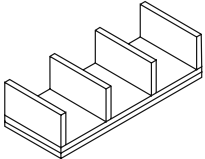
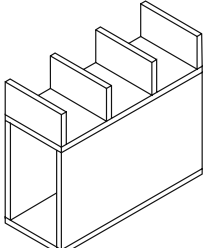
TYP	B	T	H	BESTELLCODE	PG I	PG II	PG III
GLOBE SVD2   <p>Hochschrank wandhängend, Soft-Close Funktion. 2-türig, Ausführung L/R, 4 höhenverstellbare Glasböden.</p>	350	352	1545	GLO_SVD2_035_???_???_???_T32_???	569	639	799
GLOBE SNP  <p>Zwischenschrank für Waschtischunterschrank mit 1 Auszug. Montage links (L), mittig (M), oder rechts (R).</p>	200	500	136	GLO_SNP_020_L_???_???_???	249	299	359
	200	500	136	GLO_SNP_020_M_???_???_???	249	299	359
	200	500	136	GLO_SNP_020_R_???_???_???	249	299	359
GLOBE SNOP  <p>Zwischenschrank für Waschtischunterschrank mit 2 Auszügen. Montage links (L), mittig (M), oder rechts (R).</p>	200	500	432	GLO_SNOP_020_L_???_???_???	289	339	407
	200	500	432	GLO_SNOP_020_M_???_???_???	289	339	407
	200	500	432	GLO_SNOP_020_R_???_???_???	289	339	407

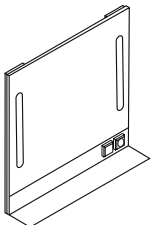
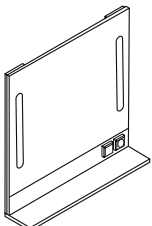
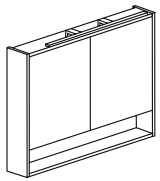
TYP	B	T	H	BESTELLCODE	PG I	PG II	PG III
<p>GLOBE ZCOPE</p>  <p>LED 10 W</p> <p>Spiegel mit LED - Beleuchtung und Steckdose. Schalter / Steckdose in Farbe Anthrazit, Schutzart IP 44. Spiegelablage aus Glas, schwarz.</p>	810	188	827	GLO_ZCOPE_100_SKL_??_xxx_xxx_xxx	649	699	839
<p>GLOBE ZCOPE</p>  <p>LED 10 W</p> <p>Spiegel mit LED - Beleuchtung und Steckdose. Schalter / Steckdose in Farbe Anthrazit, Schutzart IP 44. Spiegelablage aus LTD (Korpusfarbe).</p>	810	188	835	GLO_ZCOPE_100_LTD_??_xxx_xxx_xxx	549	599	719
<p>BESTA GA2OE</p>  <p>2 LED 11 W</p> <p>Spiegelschrank mit praktischem offenem Fach und LED - Beleuchtung. Steckdose und Schalter innen. Schutzart IP 44. 2-türig, Spiegeltüren beidseitig verspiegelt. Höhenverstellbare Glasböden. Glasüberstand unten.</p> <p>Lichttemperatur 4000 K.</p>	964	150 (210)	700 (735)	BES_GA2OE_100_xxx_??_xxx_xxx_xxx	763	867	1 039

Alle Preise sind ohne MwSt.
Toleranzen Sortiments-, Modell- und Farbänderungen vorbehalten.

 Die Angabe in Klammern bezieht sich auf die Innenabmessungen einschließlich Beleuchtung an.

PUR

~ JOCKAM

~ FLAT

~ MOVE

~ WASCHTISCHPLATTEN
UND KOMBINATIONEN

JOCKAM

Leichtigkeit neu definiert





Waschtischunterschrank JOCKAM SZZ2 80 / Waschtisch Glance U115 /
T31 Push to Open / Dekor D21 Tobacco
Spiegel CRISTALE ZCO 80

KUBE

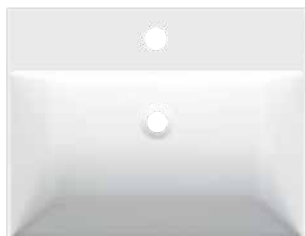

U023
600 × 470 × 130
(550 × 320 × 110)

JOY 3



U103
460 × 390 × 125
(440 × 250 × 85)

GLANCE



U115
600 × 450 × 95
(580 × 320 × 80)



U116
700 × 450 × 95
(680 × 320 × 80)

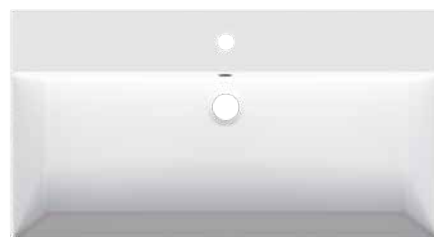

U117
860 × 450 × 95
(830 × 320 × 80)

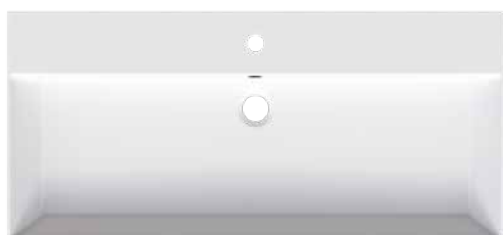

U118
980 × 450 × 95
(950 × 320 × 80)

AKTIONS-SET JOCKAM 100



SET_JOC_01 JOC103_SZZ_100_xxx_N01_L01_T31_U103
CRI_ZCO_080_xxx_N00_xxx_xxx_xxx

PREIS: PG II:

1 374 EUR

BENEFITS

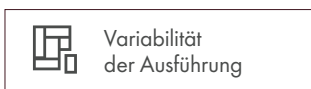
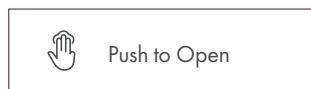
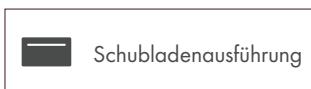

GRIFFLOS



BENENNUNG DER MÖBELREIHE JOCKAM

JOCKAM SZZ

- Breite 800, 1000 mm



JOCKAM SZZ2

- Breite 1200, 1400 mm



JOCKAM SZZ1

- Breite 800, 1000 mm



JOCKAM SZZ12

- Breite 1200, 1400, 1600, 2000, 2400 mm



JOCKAM SZZ2

- Breite 800, 1000 mm

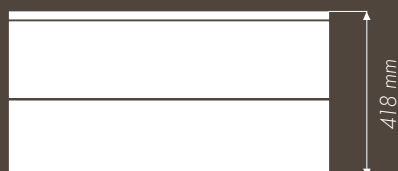

JOCKAM SZZ4

- Breite 1200, 1400, 1600, 2000 mm

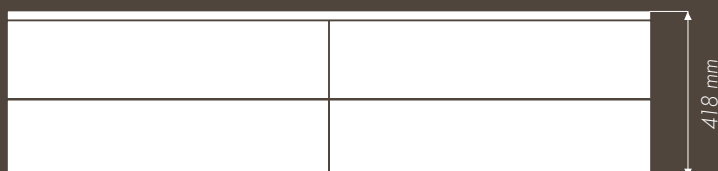

JOCKAM SZZ6

- Breite 2400 mm

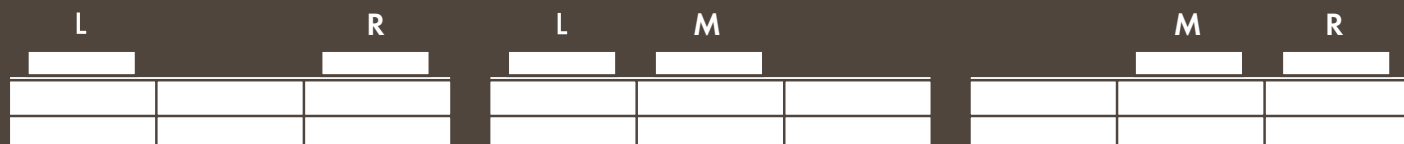
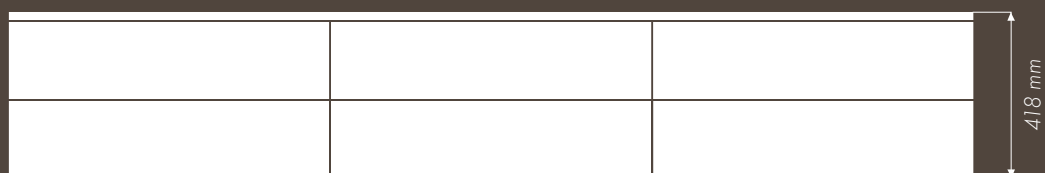

Varianten der Position der Waschtische **KUBE**, **JOY 3** und **GLANCE 60** für die Schränke **SZZ6 240**.
Tragen Sie eine der Optionen (**LR**, **LM**, **MR**) als Zusatzinformation in den Bestellcode ein.

PG I



D01
Beton



D03
Cafe



D04
Eiche



D05
Oregon



D06
Nussbaum



D09
Eiche Arlington



D15
Eiche Nebraska

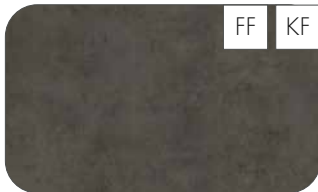

D16
Beton Dark

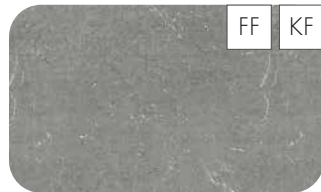

D20
Galaxy



D22
Eiche Caramel



D23
Eiche Herkules



N01
Weiß glänzend

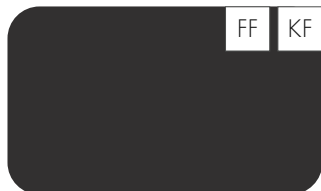

N03
Graphite



N06
Lava

PG II

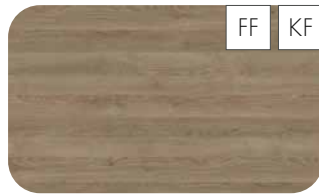

D17
Eiche Colorado



D21
Tobacco



D24
Ohio



D25
Teak



D26
Ontario



D27
Cognac



D28
Alberta



L01
Weiß Lack Hochglanz



L03
Grau Metallic Lack Hochglanz



L04
Taupe Lack Hochglanz



L17
Schwarz Lack Hochglanz



M01
Weiß Lack Matt

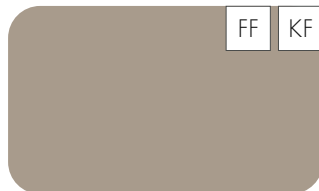

M05
Taupe Lack Matt



M17
Schwarz Lack Matt

PG III



IND Individuell Hochglanz/
Matt RAL/NCS

PG VI*



D01
Beton



D04
Eiche

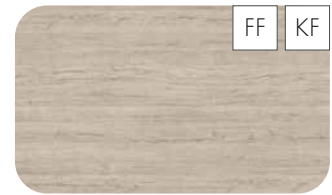

D05
Oregon



D06
Nussbaum



D09
Eiche Arlington



D15
Eiche Nebraska

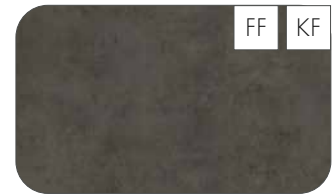

D16
Beton Dark

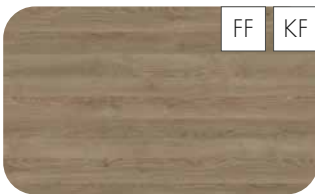

D17
Eiche Colorado



D20
Galaxy



D21
Tobacco



D24
Ohio



D25
Teak



D26
Ontario

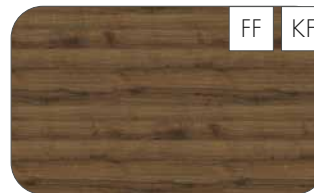

D27
Cognac



D28
Alberta

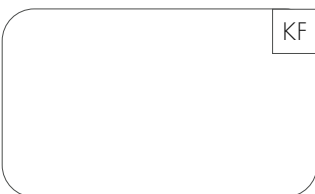

N01
Weiß glänzend

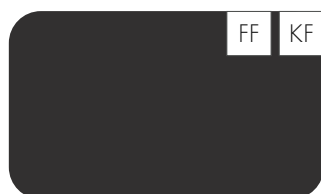

N03
Graphite



N06
Lava

* PG VI HPL - Wir produzieren auch Waschtischplatten, bei denen die obere Beschichtung, aus Hochdrucklaminaten besteht, sogenannten HPL (High Pressure Laminates), die sich durch höhere mechanische und chemische Beständigkeit auszeichnen und somit eine höhere Beständigkeit gegen Wasser und Luftfeuchtigkeit gewährleisten.

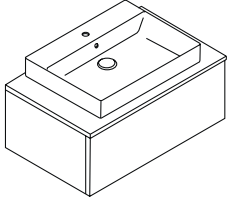
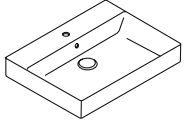
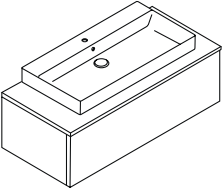
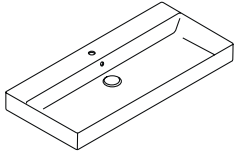
TYP	B	T	H	BESTELLCODE	PG I	PG II	PG III	PG VI
JOCKAM SZZ, SZZ1  Waschtischunterschrank wandhängend mit 1 Auszug . Soft-Close Funktion. Preis ist inkl. Waschtisch GLANCE . Kann in PG VI - HPL bestellt werden. (Gilt für die obere Waschtischplatte). Für HPL ist es notwendig den Anfang des Codes zu ändern auf: JOCH.	800	500	218	JOC115_SZZ_080_xxx_??_??_T31_U115	902	964	1 205	1 061
	800	500	318	JOC115_SZZ1_080_xxx_??_??_T31_U115	933	995	1 244	1 095
 Keramik-Waschtisch GLANCE , weiß, mit Ausschnitt für Wasserhahn in der Mitte und Überlauf.	600 (580)	450 (320)	95 (80)	U115				
JOCKAM SZZ, SZZ1  Waschtischunterschrank wandhängend mit 1 Auszug . Soft-Close Funktion. Preis ist inkl. Waschtisch GLANCE . Kann in PG VI - HPL bestellt werden. (Gilt für die obere Waschtischplatte). Für HPL ist es notwendig den Anfang des Codes zu ändern auf: JOCH.	1000	500	218	JOC116_SZZ_100_xxx_??_??_T31_U116	1 016	1 080	1 350	1 186
	1000	500	318	JOC116_SZZ1_100_xxx_??_??_T31_U116	1 047	1 111	1 388	1 222
 Keramik-Waschtisch GLANCE , weiß, mit Ausschnitt für Wasserhahn in der Mitte und Überlauf.	700 (680)	450 (320)	95 (80)	U116				

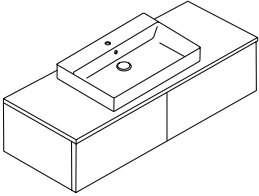
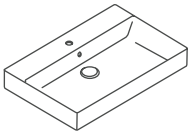
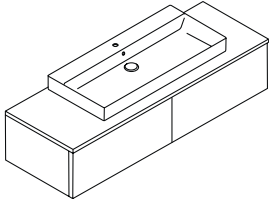
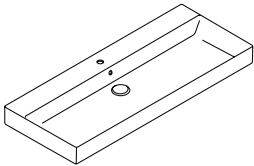
TYP	B	T	H	BESTELLCODE	PG I	PG II	PG III	PG VI
JOCKAM SZZ2, SZZ12  <p>Waschtischunterschrank wandhängend mit 2 Auszügen (nebeneinander). Soft-Close Funktion. Preis ist inkl. Waschtisch GLANCE. Kann in PG VI - HPL bestellt werden. (Gilt für die obere Waschtischplatte). Für HPL ist es notwendig den Anfang des Codes zu ändern auf: JOCH.</p>	1200	500	218	JOC117_SZZ2_120_xxx_??_??_T31_U117	1 143	1 216	1 519	1 337
	1200	500	318	JOC117_SZZ12_120_xxx_??_??_T31_U117	1 185	1 257	1 571	1 383
 <p>Keramik-Waschtisch GLANCE, weiß, mit Ausschnitt für Wasserhahn in der Mitte und Überlauf.</p>	860 (830)	450 (320)	95 (80)	U117				
JOCKAM SZZ2, SZZ12  <p>Waschtischunterschrank wandhängend mit 2 Auszügen (nebeneinander). Soft-Close Funktion. Preis ist inkl. Waschtisch GLANCE. Kann in PG VI - HPL bestellt werden. (Gilt für die obere Waschtischplatte). Für HPL ist es notwendig den Anfang des Codes zu ändern auf: JOCH.</p>	1400	500	218	JOC118_SZZ2_140_xxx_??_??_T31_U118	1 403	1 486	1 844	1 629
	1400	500	318	JOC118_SZZ12_140_xxx_??_??_T31_U118	1 445	1 517	1 883	1 664
 <p>Keramik-Waschtisch GLANCE, weiß, mit Ausschnitt für Wasserhahn in der Mitte und Überlauf.</p>	980 (950)	450 (320)	95 (80)	U118				

Alle Preise sind ohne MwSt.
Toleranzen Sortiments, Modell- und Farbänderungen vorbehalten.

 Die Angabe in Klammern bezieht sich auf das Innenmass des Waschtisches.

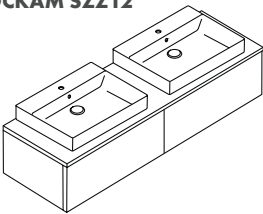
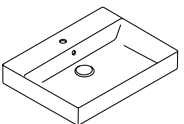
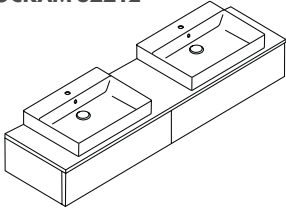
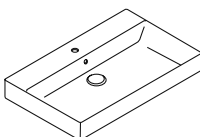
TYP	B	T	H	BESTELLCODE	PG I	PG II	PG III	PG VI
<p>JOCKAM SZZ12</p>  <p>Waschtischunterschrank wandhängend mit 2 Auszügen (nebeneinander) und 2 Waschtische. Soft-Close Funktion. Preis ist inkl. 2 Waschtische GLANCE. Kann in PG VI - HPL bestellt werden. (Gilt für die obere Waschtischplatte). Für HPL ist es notwendig den Anfang des Codes zu ändern auf: JOCH.</p>	1600	500	318	JOC115_SZZ12_160_xxx_??_??_T31_U115	1 612	1 706	2 132	1 872
 <p>Keramik-Waschtisch GLANCE, weiß, mit Ausschnitt für Wasserhahn in der Mitte und Überlauf.</p>	600 (580)	450 (320)	95 (80)	U115				
<p>JOCKAM SZZ12</p>  <p>Waschtischunterschrank wandhängend mit 2 Auszügen (nebeneinander) und 2 Waschtische. Soft-Close Funktion. Preis ist inkl. 2 Waschtische GLANCE. Kann in PG VI - HPL bestellt werden. (Gilt für die obere Waschtischplatte). Für HPL ist es notwendig den Anfang des Codes zu ändern auf: JOCH.</p>	2000	500	318	JOC116_SZZ12_200_xxx_??_??_T31_U116	1 943	2 047	2 558	2 232
 <p>Keramik-Waschtisch GLANCE, weiß, mit Ausschnitt für Wasserhahn in der Mitte und Überlauf.</p>	700 (680)	450 (320)	95 (80)	U116				

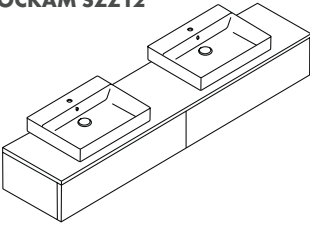
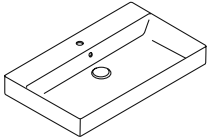
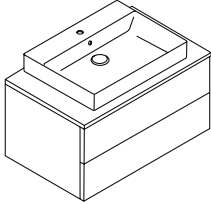
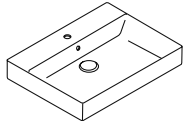
TYP	B	T	H	BESTELLCODE	PG I	PG II	PG III	PG VI
<p>JOCKAM SZZ12</p>  <p>Waschtischunterschrank wandhängend mit 2 Auszügen (nebeneinander) und 2 Waschtische. Soft-Close Funktion. Preis ist inkl. 2 Waschtische GLANCE. Kann in PG VI - HPL bestellt werden. (Gilt für die obere Waschtischplatte). Für HPL ist es notwendig den Anfang des Codes zu ändern auf: JOCH.</p>	2400	500	318	JOC117_SZZ12_240_xxx_??_??_T31_U117	2 529	2 644	3 305	2 902
 <p>Keramik-Waschtisch GLANCE, weiß, mit Ausschnitt für Wasserhahn in der Mitte und Überlauf.</p>	860 (830)	450 (320)	95 (80)	U117				
<p>JOCKAM SZZ2</p>  <p>Waschtischunterschrank wandhängend mit 2 Auszügen (übereinander). Soft-Close Funktion. Preis ist inkl. Waschtisch GLANCE. Kann in PG VI - HPL bestellt werden. (Gilt für die obere Waschtischplatte). Für HPL ist es notwendig den Anfang des Codes zu ändern auf: JOCH.</p>	800	500	418	JOC115_SZZ2_080_xxx_??_??_T31_U115	1 037	1 102	1 364	1 217
 <p>Keramik-Waschtisch GLANCE, weiß, mit Ausschnitt für Wasserhahn in der Mitte und Überlauf.</p>	600 (580)	450 (320)	95 (80)	U115				

Alle Preise sind ohne MwSt.
Toleranzen Sortiments-, Modell- und Farbänderungen vorbehalten.

 Die Angabe in Klammern bezieht sich auf das Innenmass des Waschtisches.

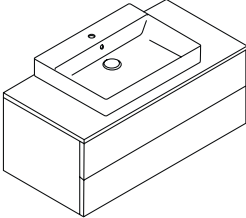
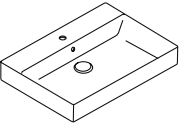
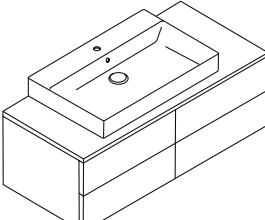
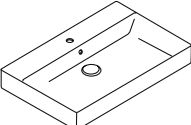
TYP	B	T	H	BESTELLCODE	PG I	PG II	PG III	PG VI
<p>JOCKAM SZZ2</p>  <p>Waschtischunterschrank wandhängend mit 2 Auszügen (übereinanderr). Soft-Close Funktion. Preis ist inkl. Waschtisch GLANCE. Kann in PG VI - HPL bestellt werden. (Gilt für die obere Waschtischplatte). Für HPL ist es notwendig den Anfang des Codes zu ändern auf: JOCH.</p>	1000	500	418	JOC116_SZZ2_100_xxx_??_??_T31_U116	1 159	1 231	1 539	1 352
 <p>Keramik-Waschtisch GLANCE, weiß, mit Ausschnitt für Wasserhahn in der Mitte und Überlauf.</p>	700 (680)	450 (320)	95 (80)	U116				
<p>JOCKAM SZZ4</p>  <p>Waschtischunterschrank wandhängend mit 4 Auszügen. Soft-Close Funktion. Preis ist inkl. Waschtisch GLANCE. Kann in PG VI - HPL bestellt werden. (Gilt für die obere Waschtischplatte). Für HPL ist es notwendig den Anfang des Codes zu ändern auf: JOCH.</p>	1200	500	418	JOC117_SZZ4_120_xxx_??_??_T31_U117	1 451	1 559	1 949	1 716
 <p>Keramik-Waschtisch GLANCE, weiß, mit Ausschnitt für Wasserhahn in der Mitte und Überlauf.</p>	860 (830)	450 (320)	95 (80)	U117				

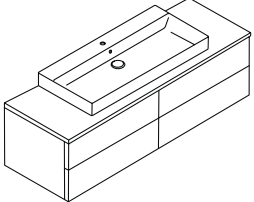
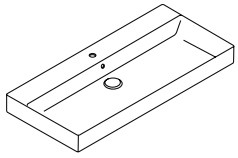
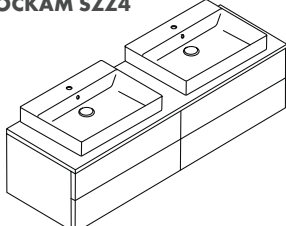
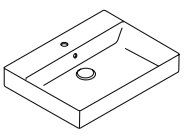
TYP	B	T	H	BESTELLCODE	PG I	PG II	PG III	PG VI
<p>JOCKAM SZZ4</p>  <p>Waschtischunterschrank wandhängend mit 4 Auszügen. Soft-Close Funktion. Preis ist inkl. Waschtisch GLANCE. Kann in PG VI - HPL bestellt werden. (Gilt für die obere Waschtischplatte). Für HPL ist es notwendig den Anfang des Codes zu ändern auf: JOCH.</p>	1400	500	418	JOC118_SZZ4_140_xxx_??_??_T31_U118	1 663	1 768	2 210	1 945
 <p>Keramik-Waschtisch GLANCE, weiß, mit Ausschnitt für Wasserhahn in der Mitte und Überlauf.</p>	980 (950)	450 (320)	95 (80)	U118				
<p>JOCKAM SZZ4</p>  <p>Waschtischunterschrank wandhängend mit 4 Auszügen und 2 Waschtische. Soft-Close Funktion. Preis ist inkl. 2 Waschtische GLANCE. Kann in PG VI - HPL bestellt werden. (Gilt für die obere Waschtischplatte). Für HPL ist es notwendig den Anfang des Codes zu ändern auf: JOCH.</p>	1600	500	418	JOC115_SZZ4_160_xxx_??_??_T31_U115	1 752	1 878	2 347	2 059
 <p>Keramik-Waschtisch GLANCE, weiß, mit Ausschnitt für Wasserhahn in der Mitte und Überlauf.</p>	600 (580)	450 (320)	95 (80)	U115				

Alle Preise sind ohne MwSt.

Toleranzen Sortiments-, Modell- und Farbänderungen vorbehalten.

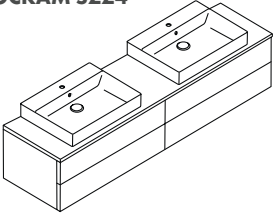
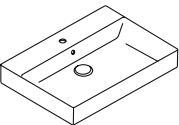
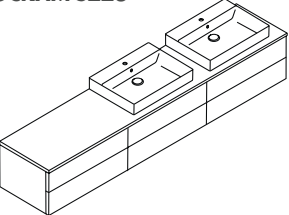
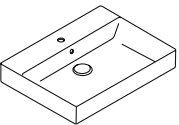

Die Angabe in Klammern bezieht sich auf das Innenmass des Waschtisches.

TYP	B	T	H	BESTELLCODE	PG I	PG II	PG III	PG VI
<p>JOCKAM SZZ4</p>  <p>Waschtischunterschrank wandhängend mit 4 Auszügen und 2 Waschtische. Soft-Close Funktion. Preis ist inkl. 2 Waschtische GLANCE. Kann in PG VI - HPL bestellt werden. (Gilt für die obere Waschtischplatte). Für HPL ist es notwendig den Anfang des Codes zu ändern auf: JOCH.</p>	2000	500	418	JOC116_SZZ4_200_xxx_??_??_T31_U116	2 070	2 272	2 840	2 496
 <p>Keramik-Waschtisch GLANCE, weiß, mit Ausschnitt für Wasserhahn in der Mitte und Überlauf.</p>	700 (680)	450 (320)	95 (80)	U116				
<p>JOCKAM SZZ6</p>  <p>Waschtischunterschrank wandhängend mit 6 Auszügen und 2 Waschtische. Soft-Close Funktion. Preis ist inkl. 2 Waschtische GLANCE. Kann in PG VI - HPL bestellt werden. (Gilt für die obere Waschtischplatte). Für HPL ist es notwendig den Anfang des Codes zu ändern auf: JOCH.</p>	2400	500	418	JOC115_SZZ6_240_??_??_??_T31_U115	2 733	2 858	3 572	3 118
 <p>Keramik-Waschtisch GLANCE, weiß, mit Ausschnitt für Wasserhahn in der Mitte und Überlauf.</p>	600 (580)	450 (320)	95 (80)	U115				

i 3 Optionen für die Positionierung des Waschtisches. Siehe Seite 05.5.

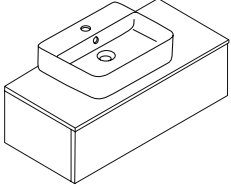
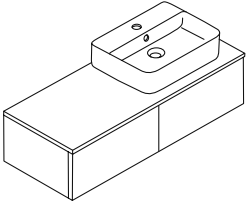
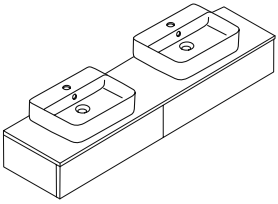
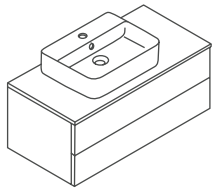
TYP	B	T	H	BESTELLCODE	PG I	PG II	PG III	PG VI	
 <p>Waschtischunterschrank wandhängend mit 1 Auszug. Soft-Close Funktion. Preis ist inkl. Waschtisch JOY 3. Kann in PG VI - HPL bestellt werden. (Gilt für die obere Waschtischplatte). Für HPL ist es notwendig den Anfang des Codes zu ändern auf: JOCH.</p>	800	500	218	JOC103_SZZ_080_xxx_??_??_T31_U103	902	964	1 205	1 061	
	800	500	318	JOC103_SZZ1_080_xxx_??_??_T31_U103	933	995	1 244	1 095	
	1000	500	218	JOC103_SZZ_100_xxx_??_??_T31_U103	913	977	1 226	1 083	
	1000	500	318	JOC103_SZZ1_100_xxx_??_??_T31_U103	944	1 008	1 285	1 119	
 <p>Waschtischunterschrank wandhängend mit 2 Auszügen (nebeneinander). Soft-Close Funktion. Preis ist inkl. Waschtisch JOY 3. Kann in PG VI - HPL bestellt werden. (Gilt für die obere Waschtischplatte). Für HPL ist es notwendig den Anfang des Codes zu ändern auf: JOCH.</p>	1200	500	218	JOC103_SZZ2_120_??_??_??_T31_U103	1 008	1 081	1 384	1 202	
	1200	500	318	JOC103_SZZ12_120_??_??_??_T31_U103	1 049	1 122	1 436	1 248	
<p>i L/R Ausführung je nach Position des Waschtisches</p>									
 <p>Waschtischunterschrank wandhängend mit 2 Auszügen (nebeneinander) und 2 Waschtische. Soft-Close Funktion. Preis ist inkl. 2 Waschtische JOY 3. Kann in PG VI - HPL bestellt werden. (Gilt für die obere Waschtischplatte). Für HPL ist es notwendig den Anfang des Codes zu ändern auf: JOCH.</p>	1400	500	218	JOC103_SZZ2_140_xxx_??_??_T31_U103	1 349	1 432	1 790	1 575	
	1400	500	318	JOC103_SZZ12_140_xxx_??_??_T31_U103	1 390	1 463	1 829	1 610	
	1600	500	318	JOC103_SZZ12_160_xxx_??_??_T31_U103	1 612	1 706	2 132	1 872	
	2000	500	318	JOC103_SZZ12_200_xxx_??_??_T31_U103	1 737	1 841	2 352	2 026	
	2400	500	318	JOC103_SZZ12_240_xxx_??_??_T31_U103	2 259	2 373	3 035	2 631	
 <p>Waschtischunterschrank wandhängend mit 2 Auszügen (übereinander). Soft-Close Funktion. Preis ist inkl. Waschtisch JOY 3. Kann in PG VI - HPL bestellt werden. (Gilt für die obere Waschtischplatte). Für HPL ist es notwendig den Anfang des Codes zu ändern auf: JOCH.</p>	800	500	418	JOC103_SZZ2_080_xxx_??_??_T31_U103	1 037	1 102	1 364	1 217	
	1000	500	418	JOC103_SZZ2_100_xxx_??_??_T31_U103	1 056	1 128	1 436	1 249	

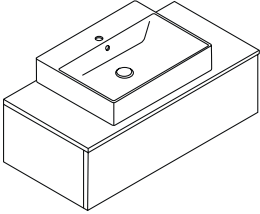
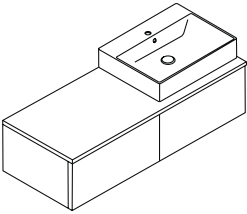
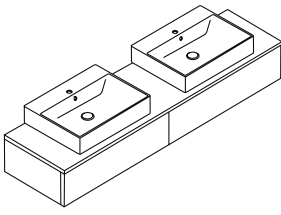
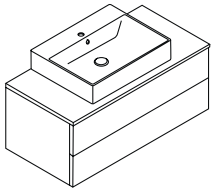
TYP	B	T	H	BESTELLCODE	PG I	PG II	PG III	PG VI
JOCKAM SZZ, SZZ1  <p>Waschtischunterschrank wandhängend mit 1 Auszug. Soft-Close Funktion. Preis ist inkl. Waschtisch KUBE. Kann in PG VI - HPL bestellt werden. (Gilt für die obere Waschtischplatte). Für HPL ist es notwendig den Anfang des Codes zu ändern auf: JOCH.</p>	800	500	218	JOC023_SZZ_080_xxx_??_??_T31_U023	974	1 037	1 278	1 134
	800	500	318	JOC023_SZZ1_080_xxx_??_??_T31_U023	1 006	1 068	1 317	1 168
	1000	500	218	JOC023_SZZ_100_xxx_??_??_T31_U023	986	1 049	1 320	1 155
	1000	500	318	JOC023_SZZ1_100_xxx_??_??_T31_U023	1 017	1 081	1 358	1 192
JOCKAM SZZ2, SZZ12  <p>Waschtischunterschrank wandhängend mit 2 Auszügen (nebeneinander). Soft-Close Funktion. Preis ist inkl. Waschtisch KUBE. Kann in PG VI - HPL bestellt werden. (Gilt für die obere Waschtischplatte). Für HPL ist es notwendig den Anfang des Codes zu ändern auf: JOCH.</p>	1200	500	218	JOC023_SZZ2_120_??_??_??_T31_U023	1 081	1 153	1 457	1 275
	1200	500	318	JOC023_SZZ12_120_??_??_??_T31_U023	1 122	1 195	1 509	1 321
JOCKAM SZZ2, SZZ12  <p>Waschtischunterschrank wandhängend mit 2 Auszügen (nebeneinander) und 2 Waschtische. Soft-Close Funktion. Preis ist inkl. 2 Waschtische KUBE. Kann in PG VI - HPL bestellt werden. (Gilt für die obere Waschtischplatte). Für HPL ist es notwendig den Anfang des Codes zu ändern auf: JOCH.</p>	1400	500	218	JOC023_SZZ2_140_xxx_??_??_T31_U023	1 494	1 578	1 935	1 720
	1400	500	318	JOC023_SZZ12_140_xxx_??_??_T31_U023	1 536	1 609	1 975	1 756
	1600	500	318	JOC023_SZZ12_160_xxx_??_??_T31_U023	1 758	1 851	2 278	2 018
	2000	500	318	JOC023_SZZ12_200_xxx_??_??_T31_U023	1 882	1 986	2 498	2 172
	2400	500	318	JOC023_SZZ12_240_xxx_??_??_T31_U023	2 404	2 519	3 180	2 777
JOCKAM SZZ2  <p>Waschtischunterschrank wandhängend mit 2 Auszügen (übereinander). Soft-Close Funktion. Preis ist inkl. Waschtisch KUBE. Kann in PG VI - HPL bestellt werden. (Gilt für die obere Waschtischplatte). Für HPL ist es notwendig den Anfang des Codes zu ändern auf: JOCH.</p>	800	500	418	JOC023_SZZ2_080_xxx_??_??_T31_U023	1 110	1 175	1 437	1 290
	1000	500	418	JOC023_SZZ2_100_xxx_??_??_T31_U023	1 128	1 201	1 509	1 322

i L/R Ausführung je nach Position des Waschtisches

TYP	B	T	H	BESTELLCODE	PG I	PG II	PG III
<p>NACHT ZCO</p>  <p>NACHT Spiegel mit LED - Beleuchtung und Schalter, Dimmerfunktion (nur bei Modellen 50-120), Schutzart IP 20. Einstellen der Farbtemperaturbereich (von Warmweiß bis Kaltweiß). Lichttemperatur 2 700-5 700 K.</p>							
<p>CRISTALE ZCO</p>  <p>CRISTALE Spiegel mit LED - Beleuchtung und Schalter, Dimmerfunktion, Schutzart IP 44. Lichttemperatur 4000 K.</p>							

FLAT

Modernes Design gepaart mit Vielfalt



EUPHORIA



U001
600 × 475 × 25
(330 × 280 × 125)



U002
780 × 475 × 25
(530 × 280 × 125)



U003
1000 × 475 × 25
(585 × 280 × 125)

PURA

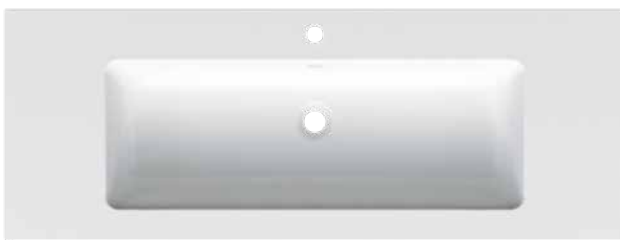

U120
1230 × 460 × 15
(825 × 290 × 120)



U121
1230 × 460 × 15
(825 × 290 × 120)

GLANCE



U115
600 × 450 × 95
(580 × 320 × 80)

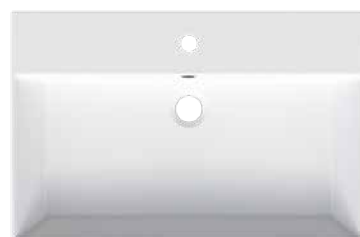

U116
700 × 450 × 95
(680 × 320 × 80)

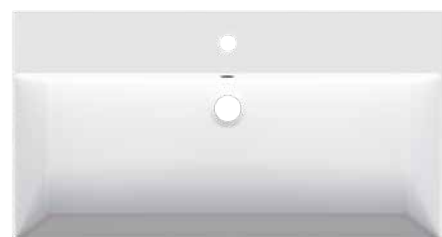

U117
860 × 450 × 95
(830 × 320 × 80)

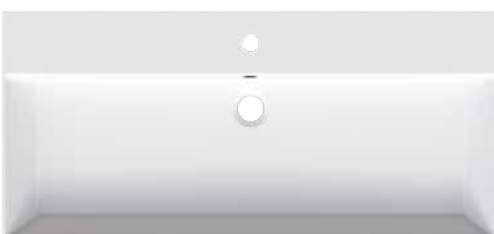

U118
980 × 450 × 95
(950 × 320 × 80)

PRO S

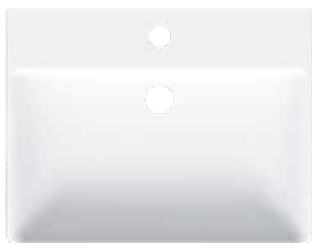

U077
600 × 465 × 95
(550 × 290 × 95)

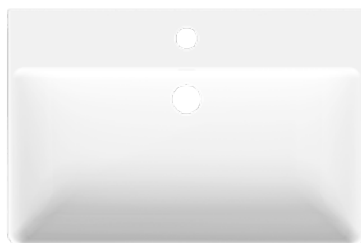

U079
700 × 465 × 95
(660 × 290 × 95)

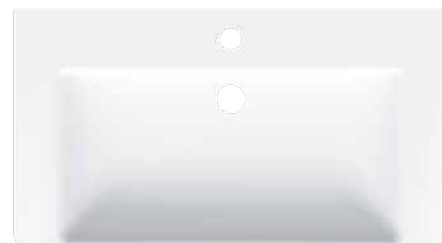

U080
850 × 460 × 95
(660 × 280 × 120)

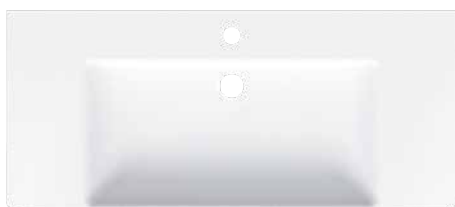

U081
1050 × 460 × 95
(660 × 290 × 95)

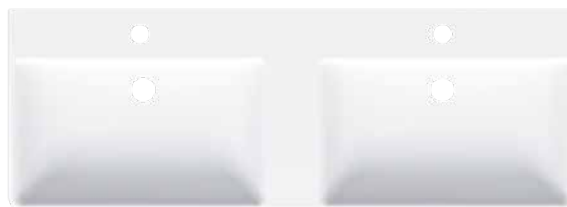

U084
1300 × 460 × 95
(550 × 290 × 120)

HARMONIA



U010
650 × 465 × 60
(470 × 320 × 150)



U011
800 × 465 × 60
(520 × 320 × 150)



U012
1000 × 470 × 60
(590 × 320 × 150)

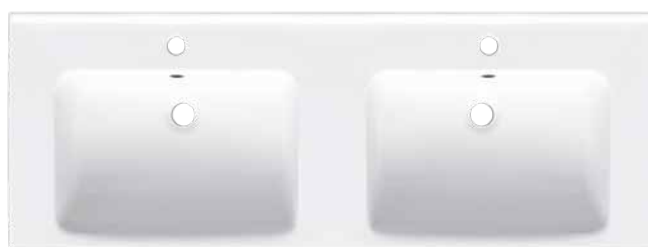

U013
1250 × 470 × 60
(470 × 320 × 150)

AKTIONS-SET
FLAT 100



SET_FLA_01 FLA003_SZZ_100_xxx_N01_L01_T31_U003
CRI_ZCO_100_xxx_N00_xxx_xxx_xxx

PREIS: PG II:

1 581 EUR

BENEFITS

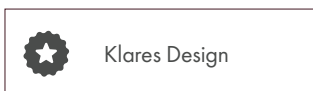

Klares Design

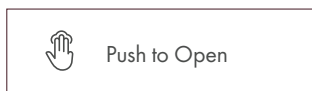

Push to Open

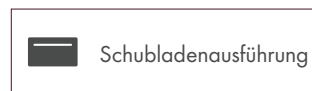

Schubladenausführung



Soft-Close



Markenbeschläge
HETTICH

GRIFFLOS



T31 - Push to Open



Spiegelschrank LINEA
GA3OE 100

Waschtischunterschrank
FLAT SZZ2 100 /
Waschtisch Finion

PG I



D01
Beton



D03
Cafe



D04
Eiche

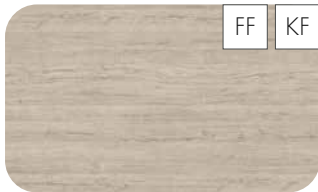

D05
Oregon

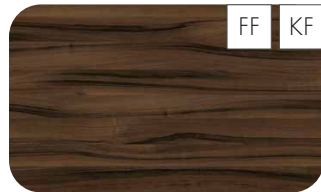

D06
Nussbaum



D09
Eiche Arlington

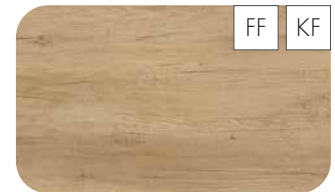

D15
Eiche Nebraska

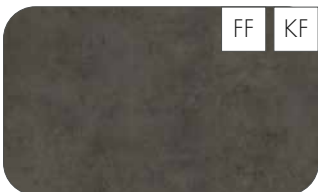

D16
Beton Dark



D20
Galaxy

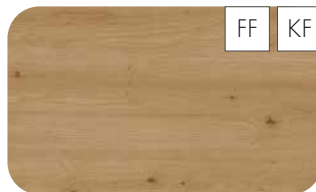

D22
Eiche Caramel



D23
Eiche Herkules



N01
Weiß glänzend

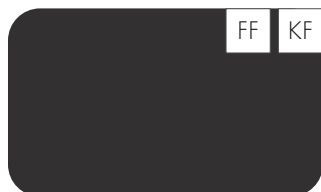

N03
Graphite

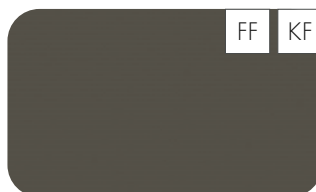

N06
Lava

PG II

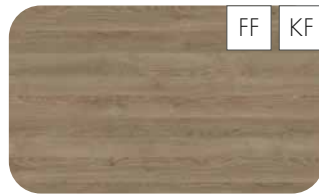

D17
Eiche Colorado



D21
Tobacco



D24
Ohio



D25
Teak



D26
Ontario



D27
Cognac



D28
Alberta



L01
Weiß Lack Hochglanz

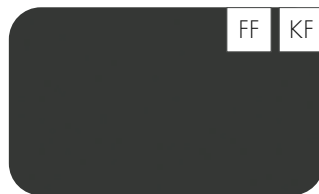

L03
Grau Metallic Lack Hochglanz



L04
Taupe Lack Hochglanz



L17
Schwarz Lack Hochglanz



M01
Weiß Lack Matt

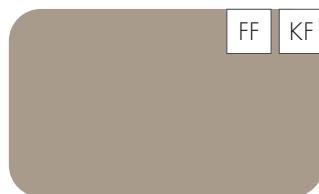

M05
Taupe Lack Matt



M17
Schwarz Lack Matt

PG III

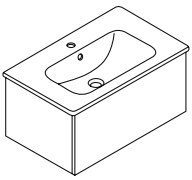
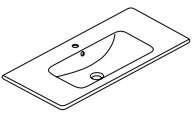
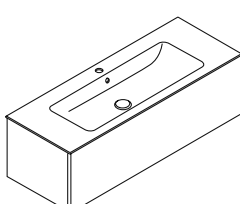
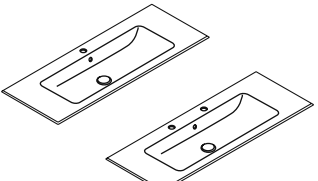

IND Individuell Hochglanz/
Matt RAL/NCS

TYP	B	T	H	BESTELLCODE	PG I	PG II	PG III
<p>FLAT SZZ</p>  <p>Waschtischunterschrank wandhängend mit 1 Auszug. Grifflos - Push to Open, Soft-Close Funktion. Preis ist inkl. Waschtisch EUPHORIA.</p>	570	454	350	FLA001_SZZ_060_xxx_??_??_T31_U001	714	774	929
	740	454	350	FLA002_SZZ_080_xxx_??_??_T31_U002	879	939	1 127
	960	454	350	FLA003_SZZ_100_xxx_??_??_T31_U003	1 099	1 169	1 399
 <p>Keramik-Waschtisch EUPHORIA, weiß, mit Ausschnitt für Wasserhahn in der Mitte und Überlauf.</p>	600 (330)	475 (280)	25 (125)	U001			
	780 (530)	475 (280)	25 (125)	U002			
	1000 (585)	475 (280)	25 (125)	U003			
<p>FLAT SZZ</p>  <p>Waschtischunterschrank wandhängend mit 1 Auszug. Grifflos - Push to Open, Soft-Close Funktion. Preis ist inkl. Waschtisch PURA.</p>	1200	445	350	FLA120_SZZ_120_xxx_??_??_T31_U120	1 429	1 499	1 799
	1200	445	350	FLA121_SZZ_120_xxx_??_??_T31_U121	1 429	1 499	1 799
 <p>Keramik-Waschtisch PURA, weiß, mit Überlauf. U120 - 1 Ausschnitt für Wasserhahn U121 - 2 Ausschnitte für Wasserhähne</p>	1230 (825)	460 (290)	15 (120)	U120			
	1230 (825)	460 (290)	15 (120)	U121			

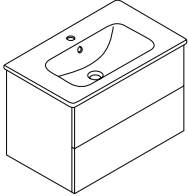
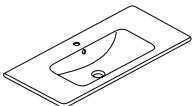
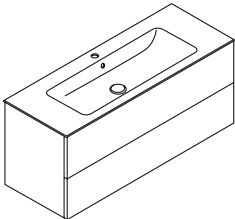
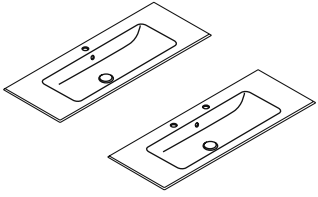
TYP	B	T	H	BESTELLCODE	PG I	PG II	PG III
FLAT SZZ2  <p>Waschtischunterschrank wandhängend mit 2 Auszügen. Grifflos - Push to Open, Soft-Close Funktion. Preis ist inkl. Waschtisch EUPHORIA.</p>	570	454	520	FLA001_SZZ2_060_xxx_??_??_T31_U001	835	895	1 074
	740	454	520	FLA002_SZZ2_080_xxx_??_??_T31_U002	1 033	1 099	1 319
	960	454	520	FLA003_SZZ2_100_xxx_??_??_T31_U003	1 199	1 279	1 535
 <p>Keramik-Waschtisch EUPHORIA, weiß, mit Ausschnitt für Wasserhahn in der Mitte und Überlauf.</p>	600 (330)	475 (280)	25 (125)	U001			
	780 (530)	475 (280)	25 (125)	U002			
	1000 (585)	475 (280)	25 (125)	U003			
FLAT SZZ2  <p>Waschtischunterschrank wandhängend mit 2 Auszügen. Grifflos - Push to Open, Soft-Close Funktion. Preis ist inkl. Waschtisch PURA.</p>	1200	445	520	FLA120_SZZ2_120_xxx_??_??_T31_U120	1 539	1 639	1 966
	1200	445	520	FLA121_SZZ2_120_xxx_??_??_T31_U121	1 539	1 639	1 966
 <p>Keramik-Waschtisch PURA, weiß, mit Überlauf. U120 - 1 Ausschnitt für Wasserhahn U121 - 2 Ausschnitte für Wasserhähne</p>	1230 (825)	460 (290)	15 (120)	U120			
	1230 (825)	460 (290)	15 (120)	U121			

Alle Preise sind ohne MwSt.
 Toleranzen Sortiments-, Modell- und Farbänderungen vorbehalten.

 Die Angabe in Klammern bezieht sich auf das Innenmass des Waschtisches.

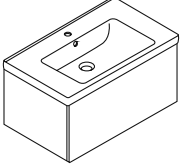
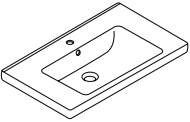
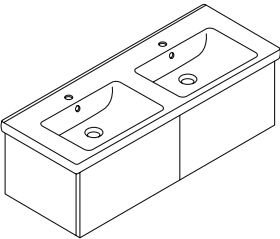
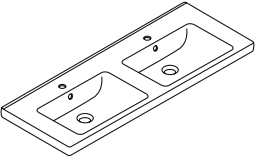
TYP	B	T	H	BESTELLCODE	PG I	PG II	PG III
<p>FLAT SZZ</p>  <p>Waschtischunterschrank wandhängend mit 1 Auszug. Grifflos - Push to Open, Soft-Close Funktion. Preis ist inkl. Waschtisch HARMONIA.</p>	610	454	350	FLA010_SZZ_065_xxx_??_??_T31_U010	729	789	947
	760	454	350	FLA011_SZZ_080_xxx_??_??_T31_U011	869	929	1 115
	960	454	350	FLA012_SZZ_100_xxx_??_??_T31_U012	1 029	1 099	1 319
 <p>Keramik-Waschtisch HARMONIA, weiß, mit Ausschnitt für Wasserhahn in der Mitte und Überlauf.</p>	650 (470)	465 (320)	60 (150)	U010			
	800 (520)	465 (320)	60 (150)	U011			
	1000 (590)	470 (320)	60 (150)	U012			
<p>FLAT SZZ2</p>  <p>Waschtischunterschrank wandhängend mit 2 Auszügen. Grifflos - Push to Open, Soft-Close Funktion. Preis ist inkl. Doppelwaschtisch HARMONIA.</p>	1210	454	350	FLA013_SZZ2_125_xxx_??_??_T31_U013	1 429	1 499	1 799
 <p>Keramik Doppelwaschtisch HARMONIA, weiß, mit 2 Ausschnitten für Wasserhähne und Überläufe.</p>	1250 (470)	470 (320)	60 (150)	U013			

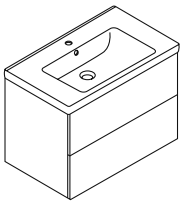
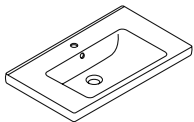
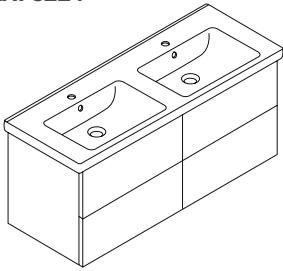
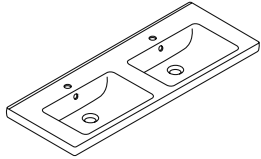
TYP	B	T	H	BESTELLCODE	PG I	PG II	PG III
FLAT SZZ2  <p>Waschtischunterschrank wandhängend mit 2 Auszügen. Grifflos - Push to Open, Soft-Close Funktion. Preis ist inkl. Waschtisch HARMONIA.</p>	610	454	520	FLA010_SZZ2_065_xxx_??_??_T31_U010	846	906	1 087
	760	454	520	FLA011_SZZ2_080_xxx_??_??_T31_U011	979	1 039	1 247
	960	454	520	FLA012_SZZ2_100_xxx_??_??_T31_U012	1 139	1 219	1 463
	 <p>Keramik-Waschtisch HARMONIA, weiß, mit Ausschnitt für Wasserhahn in der Mitte und Überlauf.</p>						
FLAT SZZ4  <p>Waschtischunterschrank wandhängend mit 4 Auszügen. Grifflos - Push to Open, Soft-Close Funktion. Preis ist inkl. Doppelwaschtisch HARMONIA.</p>	1210	454	520	FLA013_SZZ4_125_xxx_??_??_T31_U013	1 589	1 659	1 979
	1250	470	60	U010			
	800	465	60	U011			
	1000	470	60	U012			
 <p>Keramik Doppelwaschtisch HARMONIA, weiß, mit 2 Ausschnitten für Wasserhähne und Überläufe.</p>	1250	470	60	U013			
	1250	470	60	U013			
	800	465	60	U011			
	1000	470	60	U012			

Alle Preise sind ohne MwSt.
 Toleranzen Sortiments-, Modell- und Farbänderungen vorbehalten.

 Die Angabe in Klammern bezieht sich auf das Innenmass des Waschtisches.

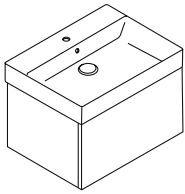
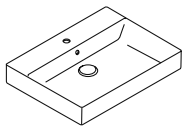
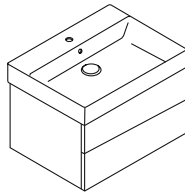
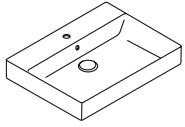
TYP	B	T	H	BESTELLCODE	PG I	PG II	PG III
FLAT SZZ 	560	440	350	FLA115_SZZ_060_xxx_??_??_T31_U115	727	789	946
	660	440	350	FLA116_SZZ_070_xxx_??_??_T31_U116	904	966	1 160
	825	440	350	FLA117_SZZ_085_xxx_??_??_T31_U117	920	983	1 178
	940	440	350	FLA118_SZZ_100_xxx_??_??_T31_U118	1 143	1 216	1 455
	Waschtischunterschrank wandhängend mit 1 Auszug . Grifflos - Push to Open, Soft-Close Funktion. Preis ist inkl. Waschtisch GLANCE .						
	600 (580)	450 (320)	95 (80)	U115			
	700 (680)	450 (320)	95 (80)	U116			
	860 (830)	450 (320)	95 (80)	U117			
	980 (950)	450 (320)	95 (80)	U118			
Keramik-Waschtisch GLANCE , weiß, mit Ausschnitt für Wasserhahn in der Mitte und Überlauf.							
FLAT SZZ2 	560	440	520	FLA115_SZZ2_060_xxx_??_??_T31_U115	858	920	1 104
	660	440	520	FLA116_SZZ2_070_xxx_??_??_T31_U116	1 061	1 123	1 348
	825	440	520	FLA117_SZZ2_085_xxx_??_??_T31_U117	1 082	1 144	1 373
	940	440	520	FLA118_SZZ2_100_xxx_??_??_T31_U118	1 247	1 330	1 569
	Waschtischunterschrank wandhängend mit 2 Auszügen . Grifflos - Push to Open, Soft-Close Funktion. Preis ist inkl. Waschtisch GLANCE .						
	600 (580)	450 (320)	95 (80)	U115			
	700 (680)	450 (320)	95 (80)	U116			
	860 (830)	450 (320)	95 (80)	U117			
	980 (950)	450 (320)	95 (80)	U118			
Keramik-Waschtisch GLANCE , weiß, mit Ausschnitt für Wasserhahn in der Mitte und Überlauf.							

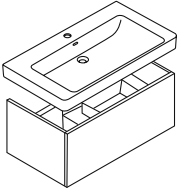
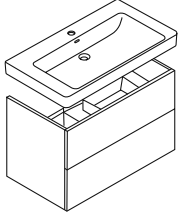
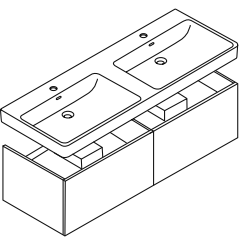
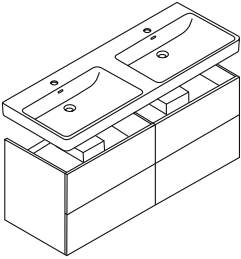
TYP	B	T	H	BESTELLCODE	PG I	PG II	PG III
FLAT SZZ  <p>Waschtischunterschrank wandhängend mit 1 Auszug. Grifflos - Push to Open, Soft-Close Funktion. Preis ist ohne Waschtisch LAUFEN PRO S.</p>	560	442	350	FLA077_SZZ_060_xxx_??_??_T31_xxx	489	549	686
	660	442	350	FLA079_SZZ_070_xxx_??_??_T31_xxx	520	580	725
	800	442	350	FLA080_SZZ_085_xxx_??_??_T31_xxx	554	614	768
	1010	442	350	FLA081_SZZ_105_xxx_??_??_T31_xxx	620	690	863
FLAT SZZ2  <p>Waschtischunterschrank wandhängend mit 2 Auszügen. Grifflos - Push to Open, Soft-Close Funktion. Preis ist ohne Waschtisch LAUFEN PRO S.</p>	560	442	520	FLA077_SZZ2_060_xxx_??_??_T31_xxx	599	659	824
	660	442	520	FLA079_SZZ2_070_xxx_??_??_T31_xxx	643	699	874
	800	442	520	FLA080_SZZ2_085_xxx_??_??_T31_xxx	676	736	920
	1010	442	520	FLA081_SZZ2_105_xxx_??_??_T31_xxx	754	834	1 043
FLAT SZZ2  <p>Waschtischunterschrank wandhängend mit 2 Auszügen. Grifflos - Push to Open, Soft-Close Funktion. Preis ist ohne Doppelwaschtisch LAUFEN PRO S.</p>	1260	442	350	FLA084_SZZ2_130_xxx_??_??_T31_xxx	798	878	1 098
FLAT SZZ4  <p>Waschtischunterschrank wandhängend mit 4 Auszügen. Grifflos - Push to Open, Soft-Close Funktion. Preis ist ohne Doppelwaschtisch LAUFEN PRO S.</p>	1260	442	520	FLA084_SZZ4_130_xxx_??_??_T31_xxx	1 220	1 320	1 650

Alle Preise sind ohne MwSt.
 Toleranzen Sortiments, Modell- und Farbänderungen vorbehalten.

 Die Angabe in Klammern bezieht sich auf das Innenmass des Waschtisches.

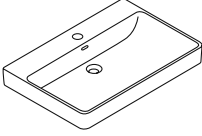
TYP	B	T	H	BESTELLCODE	PG I	PG II	PG III
 <p>Keramik-Waschtisch LAUFEN PRO S, weiß, mit Ausschnitt für Wasserhahn in der Mitte und Überlauf.</p>	600 (550)	465 (290)	95 (95)	U077 - 810963 Nr. Artikel LAUFEN	291		
	700 (660)	465 (290)	95 (95)	U079 - 810967 Nr. Artikel LAUFEN	574		
	850 (660)	460 (280)	95 (120)	U080 - 813965 Nr. Artikel LAUFEN	827		
	1050 (660)	460 (290)	95 (95)	U081 - 813966 Nr. Artikel LAUFEN	1 126		
	1300 (550)	460 (290)	95 (120)	U084 - 814968 Nr. Artikel LAUFEN	1 839*		* Doppelwaschtisch

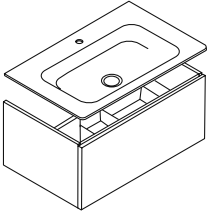
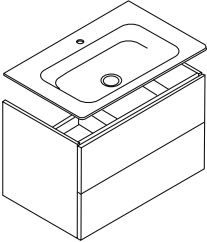
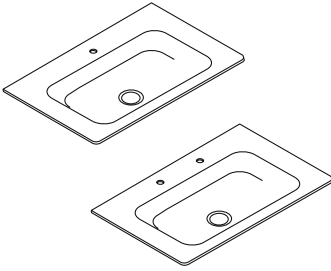

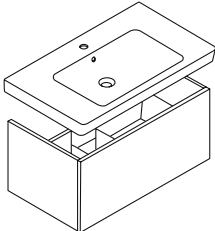
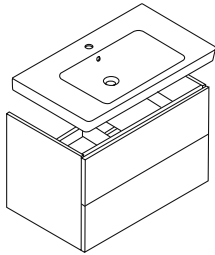
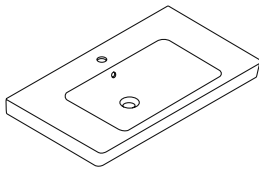



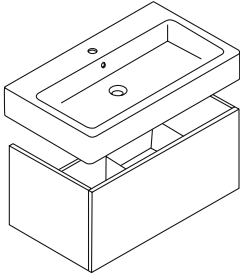
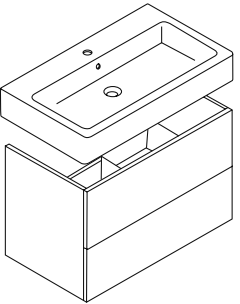
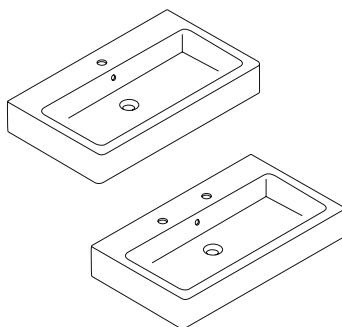

TYP	B	T	H	BESTELLCODE	PG I	PG II	PG III
<p>FLAT SZZ</p>  <p>Waschtischunterschrank wandhängend mit 1 Auszug. Grifflos - Push to Open, Soft-Close Funktion. Preis ist ohne Waschtisch FINION.</p>	790	495	350	FLA068_SZZ_080_xxx_??_??_T31_xxx	544	610	763
	990	495	350	FLA069_SZZ_100_xxx_??_??_T31_xxx	610	680	850
	990	495	350	FLA069A_SZZ_100_xxx_??_??_T31_xxx	610	680	850
	1190	495	350	FLA070_SZZ_120_xxx_??_??_T31_xxx	730	800	1 000
	1190	495	350	FLA070A_SZZ_120_xxx_??_??_T31_xxx	730	800	1 000
<p>FLAT SZZ2</p>  <p>Waschtischunterschrank wandhängend mit 2 Auszügen. Grifflos - Push to Open, Soft-Close Funktion. Preis ist ohne Waschtisch FINION.</p>	790	495	520	FLA068_SZZ2_080_xxx_??_??_T31_xxx	666	726	908
	990	495	520	FLA069_SZZ2_100_xxx_??_??_T31_xxx	730	800	1 000
	990	495	520	FLA069A_SZZ2_100_xxx_??_??_T31_xxx	730	800	1 000
	1190	495	520	FLA070_SZZ2_120_xxx_??_??_T31_xxx	910	999	1 249
	1190	495	520	FLA070A_SZZ2_120_xxx_??_??_T31_xxx	910	999	1 249
 <p>Keramik-Waschtisch FINION, weiß, mit Ausschnitt für Wasserhahn in der Mitte oder mit 2 Ausschnitten für Wasserhahn.</p>	800 (600)	500 (330)	8 (95)	U068 - 416480 - Nr. Artikel Villeroy & Boch			
	1000 (800)	500 (325)	8 (95)	U069 - 4164A0 - Nr. Artikel Villeroy & Boch			
	1000 (800)	500 (325)	8 (95)	U069A - 2 Ausschnitten, 4164A1 - Nr. Artikel Villeroy & Boch			
	1200 (1000)	500 (330)	8 (95)	U070 - 4164C2 - Nr. Artikel Villeroy & Boch			
	1200 (1000)	500 (330)	8 (95)	U070A - 2 Ausschnitten, 4164C1 - Nr. Artikel Villeroy & Boch			

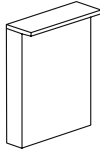

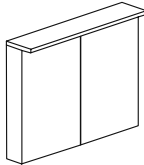

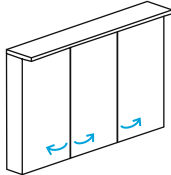

TYP	B	T	H	BESTELLCODE	PG I	PG II	PG III
FLAT SZZ  <p>Waschtischunterschrank wandhängend mit 1 Auszug. Grifflos - Push to Open, Soft-Close Funktion. Preis ist ohne Waschtisch SUBWAY 2.0.</p>	550	454	350	FLA061_SZZ_060_xxx_??_??_T31_xxx	489	549	686
	600	454	350	FLA062_SZZ_065_xxx_??_??_T31_xxx	510	570	713
	750	454	350	FLA063_SZZ_080_xxx_??_??_T31_xxx	544	610	763
	950	454	350	FLA064_SZZ_100_xxx_??_??_T31_xxx	610	680	850
FLAT SZZ2  <p>Waschtischunterschrank wandhängend mit 2 Auszügen. Grifflos - Push to Open, Soft-Close Funktion. Preis ist ohne Waschtisch SUBWAY 2.0.</p>	550	454	520	FLA061_SZZ2_060_xxx_??_??_T31_xxx	599	659	824
	600	454	520	FLA062_SZZ2_065_xxx_??_??_T31_xxx	633	689	861
	750	454	520	FLA063_SZZ2_080_xxx_??_??_T31_xxx	666	726	908
	950	454	520	FLA064_SZZ2_100_xxx_??_??_T31_xxx	730	800	1 000
 <p>Keramik-Waschtisch SUBWAY 2.0, weiß, mit Ausschnitt für Wasserhahn in der Mitte und Überlauf.</p>	600 (495)	470 (305)	70 (105)	U061 - 711360 - Nr. Artikel Villeroy & Boch			
	650 (500)	470 (300)	70 (105)	U062 - 711365 - Nr. Artikel Villeroy & Boch			
	800 (500)	470 (300)	70 (105)	U063 - 717580 - Nr. Artikel Villeroy & Boch			
	1000 (500)	470 (305)	70 (105)	U064 - 7175A0 - Nr. Artikel Villeroy & Boch			

Alle Preise sind ohne MwSt.
Toleranzen Sortiments, Modell- und Farbänderungen vorbehalten.

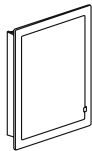
 Die Angabe in Klammern bezieht sich auf das Innenmass des Waschtisches.

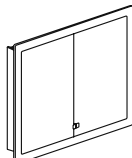
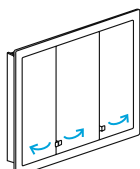
TYP	B	T	H	BESTELLCODE	PG I	PG II	PG III
FLAT SZZ  <p>Waschtischunterschrank wandhängend mit 1 Auszug. Grifflos - Push to Open, Soft-Close Funktion. Preis ist ohne Waschtisch VERO.</p>	580	454	350	FLA085_SZZ_060_xxx_??_??_T31_xxx	489	549	686
	680	454	350	FLA086_SZZ_070_xxx_??_??_T31_xxx	520	580	725
	780	454	350	FLA087_SZZ_080_xxx_??_??_T31_xxx	544	610	763
	980	454	350	FLA088_SZZ_100_xxx_??_??_T31_xxx	610	680	850
	980	454	350	FLA088A_SZZ_100_xxx_??_??_T31_xxx	610	680	850
	1180	454	350	FLA089_SZZ_120_xxx_??_??_T31_xxx	730	800	1 000
	1180	454	350	FLA089A_SZZ_120_xxx_??_??_T31_xxx	730	800	1 000
FLAT SZZ2  <p>Waschtischunterschrank wandhängend mit 2 Auszügen. Grifflos - Push to Open, Soft-Close Funktion. Preis ist ohne Waschtisch VERO.</p>	580	454	520	FLA085_SZZ2_060_xxx_??_??_T31_xxx	599	659	824
	680	454	520	FLA086_SZZ2_070_xxx_??_??_T31_xxx	643	699	874
	780	454	520	FLA087_SZZ2_080_xxx_??_??_T31_xxx	666	726	908
	980	454	520	FLA088_SZZ2_100_xxx_??_??_T31_xxx	730	800	1 000
	980	454	520	FLA088A_SZZ2_100_xxx_??_??_T31_xxx	730	800	1 000
	1180	454	520	FLA089_SZZ2_120_xxx_??_??_T31_xxx	910	999	1 249
	1180	454	520	FLA089A_SZZ2_120_xxx_??_??_T31_xxx	910	999	1 249
 <p>Keramik-Waschtisch VERO, weiß, mit Ausschnitt für Wasserhahn in der Mitte oder mit 2 Ausschnitten für Wasserhähne. Mit Überlauf.</p>	600 (530)	470 (310)	130 (110)	U085 - 045460 - Nr. Artikel DURAVIT			
	700 (630)	470 (310)	130 (110)	U086 - 045470 - Nr. Artikel DURAVIT			
	800 (730)	470 (310)	130 (110)	U087 - 045480 - Nr. Artikel DURAVIT			
	1000 (930)	470 (310)	130 (110)	U088 - 045410 - Nr. Artikel DURAVIT			
	1000 (930)	470 (310)	130 (110)	U088A - 045410 - 2 Ausschnitten, Nr. Artikel DURAVIT			
	1200 (1125)	470 (310)	130 (110)	U089 - 045412 - Nr. Artikel DURAVIT			
	1200 (1125)	470 (310)	130 (110)	U089A - 045412 - 2 Ausschnitten, Nr. Artikel DURAVIT			

TYP	B	T	H	BESTELLCODE	PG I	PG II	PG III
<p>LINEA GAOE</p>  <p>2  LED 9 W</p> <p>Spiegelschrank mit LED - Beleuchtung. Steckdose und Schalter außerhalb und am unteren Teil des Spiegelschranks. Schutzart IP 44. 1-türig, Ausführung L/R, Spiegeltür beidseitig verspiegelt. Höhenverstellbare Glasböden. Glasüberstand unten.</p> <p>Lichttemperatur 4000 K.</p>	600	138 (210)	765	LIN_GAOE_060_??_??_xxx_xxx_xxx	719	820	984
<p>LINEA GA2OE</p>  <p>2  LED 9 W</p> <p>2  LED 12 W</p> <p>2  LED 15 W</p> <p>4  LED 18 W</p> <p>Spiegelschrank mit LED - Beleuchtung. Steckdose und Schalter außerhalb und am unteren Teil des Spiegelschranks. Schutzart IP 44. 2-türig, Spiegeltüren beidseitig verspiegelt. Höhenverstellbare Glasböden. Glasüberstand unten. (GA2OE 120 - mit 2 Steckdosen).</p> <p>Lichttemperatur 4000 K.</p>	600	138 (210)	765	LIN_GA2OE_060_xxx_??_xxx_xxx_xxx	798	899	1 078
	800	138 (210)	765	LIN_GA2OE_080_xxx_??_xxx_xxx_xxx	864	966	1 159
	1000	138 (210)	765	LIN_GA2OE_100_xxx_??_xxx_xxx_xxx	938	1 039	1 247
	1200	138 (210)	765	LIN_GA2OE_120_xxx_??_xxx_xxx_xxx	995	1 105	1 326
<p>LINEA GA3OE</p>  <p>6  LED 15 W</p> <p>6  LED 18 W</p> <p>Spiegelschrank mit LED - Beleuchtung. Steckdose und Schalter außerhalb und am unteren Teil des Spiegelschranks. Schutzart IP 44. 3-türig, Spiegeltüren beidseitig verspiegelt. Höhenverstellbare Glasböden. Glasüberstand unten. (GA3OE 120 - mit 2 Steckdosen).</p> <p>Lichttemperatur 4000 K.</p>	1000	138 (210)	765	LIN_GA3OE_100_xxx_??_xxx_xxx_xxx	1 018	1 118	1 342
	1200	138 (210)	765	LIN_GA3OE_120_xxx_??_xxx_xxx_xxx	1 055	1 165	1 398

TYP	B	T	H	BESTELLCODE	PG I	PG II	PG III
WALL-IN GAOE  <p>Eingebauter Spiegelschrank mit LED-Beleuchtung und Steckdose innen. Automatische Innenbeleuchtung (beim Öffnen des Spiegelschranks). Schutzart IP 44. 1-türig, Ausführung L/R, Spiegeltür beidseitig verspiegelt. Höhenverstellbare Glasböden.</p> <p>Lichttemperatur 4000 K.</p>	724 (600)	140	863 (739)	WAL_GAOE_060_??_N99_??_xxx_xxx	718	768	922
	<p>2  LED 5,3 W</p>						
WALL-IN GA2OE  <p>Eingebauter Spiegelschrank mit LED-Beleuchtung und Steckdose innen. Automatische Innenbeleuchtung (beim Öffnen des Spiegelschranks). Schutzart IP 44. 2-türig, Spiegeltüren beidseitig verspiegelt. Höhenverstellbare Glasböden.</p> <p>Lichttemperatur 4000 K.</p>	724 (600)	140	863 (739)	WAL_GA2OE_060_xxx_N99_??_xxx_xxx	799	849	1 018
	874* (750)	140	863 (739)	WAL_GA2NOE_075_xxx_N99_??_xxx_xxx	863	913	1 095
	924 (800)	140	863 (739)	WAL_GA2OE_080_xxx_N99_??_xxx_xxx	893	943	1 132
	1024 (900)	140	863 (739)	WAL_GA2OE_090_xxx_N99_??_xxx_xxx	934	985	1 181
	1024** (900)	140	863 (739)	WAL_GA2NOE_090_xxx_N99_??_xxx_xxx	934	985	1 181
	1124 (1000)	140	863 (739)	WAL_GA2OE_100_xxx_N99_??_xxx_xxx	966	1 016	1 219
	1324 (1200)	140	863 (739)	WAL_GA2OE_120_xxx_N99_??_xxx_xxx	1 038	1 088	1 306
<p>* (30/45) Asymmetrische ** (50/40) Teilung des Spiegels</p>							
WALL-IN GA3OE  <p>Eingebauter Spiegelschrank mit LED-Beleuchtung und Steckdose innen. Automatische Innenbeleuchtung (beim Öffnen des Spiegelschranks). Schutzart IP 44. 3-türig, Spiegeltüren beidseitig verspiegelt. Höhenverstellbare Glasböden.</p> <p>Lichttemperatur 4000 K.</p>	1124 (1000)	140	863 (739)	WAL_GA3OE_100_xxx_N99_??_xxx_xxx	1 038	1 088	1 306
	1324 (1200)	140	863 (739)	WAL_GA3OE_120_xxx_N99_??_xxx_xxx	1 098	1 148	1 377
<p>6  LED 9,2 W</p> <p>6  LED 11,1 W</p>							
<p> Ausenmasse für Lack (L), matt (M) und Sonderanfertigung (IND). In Ausführung Holzdekor (D) und Dekor (N) ist die Ausenbreite und Ausenhöhe des Spiegelschranks um 4 cm grösser.</p>							

Alle Preise sind ohne MwSt.
 Toleranzen Sortiments-, Modell- und Farbänderungen vorbehalten.

 Die Angabe in Klammern bezieht sich auf das Innenmaß des Spiegelschranks.

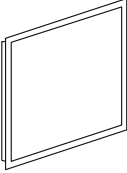
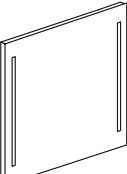
TYP	B	T	H	BESTELLCODE	PG I	PG II	PG III
<p>NACHT ZCO</p>  <p>NACHT Spiegel mit LED - Beleuchtung und Schalter, Dimmerfunktion, Schutzart IP 20. Einstellen der Farbtemperaturbereich (von Warmweiß bis Kaltweiß). Lichttemperatur 2 700-5 700 K.</p>	600	38	650	NACH_ZCO_060_xxx_N00_xxx_xxx_xxx	594	-	-
	700	38	650	NACH_ZCO_070_xxx_N00_xxx_xxx_xxx	627	-	-
	800	38	650	NACH_ZCO_080_xxx_N00_xxx_xxx_xxx	649	-	-
	900	38	650	NACH_ZCO_090_xxx_N00_xxx_xxx_xxx	682	-	-
	1000	38	650	NACH_ZCO_100_xxx_N00_xxx_xxx_xxx	715	-	-
	1200	38	650	NACH_ZCO_120_xxx_N00_xxx_xxx_xxx	825	-	-
<p>CRISTALE ZCO</p>  <p>CRISTALE Spiegel mit LED - Beleuchtung und Schalter, Dimmerfunktion, Schutzart IP 44. Lichttemperatur 4000 K.</p>	600	35	700	CRI_ZCO_060_xxx_N00_xxx_xxx_xxx	429	-	-
	700	35	700	CRI_ZCO_070_xxx_N00_xxx_xxx_xxx	443	-	-
	800	35	700	CRI_ZCO_080_xxx_N00_xxx_xxx_xxx	454	-	-
	900	35	700	CRI_ZCO_090_xxx_N00_xxx_xxx_xxx	466	-	-
	1000	35	700	CRI_ZCO_100_xxx_N00_xxx_xxx_xxx	478	-	-
	1200	35	700	CRI_ZCO_120_xxx_N00_xxx_xxx_xxx	491	-	-
	1300	35	700	CRI_ZCO_130_xxx_N00_xxx_xxx_xxx	559	-	-

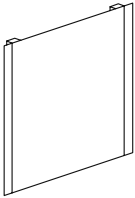
TYP	B	T	H	BESTELLCODE	PG I	PG II	PG III
<p>EUREO ZCOT</p>  <p>LED 32,4 W</p> <p>LED 32,4 W</p> <p>LED 32,4 W</p> <p>LED 32,4 W</p> <p>EUREO Spiegel mit LED - Beleuchtung und Schalter, Dimmerfunktion, Schutzart IP 44. Antibeschlag-Heizfolie. Rahmenkonstruktion - lackierter Stahl.</p> <p>Lichttemperatur 4000K.</p>	600	30	700	EUR_ZCOT_060_xxx_xxx_xxx_xxx_xxx	526	-	-
	800	30	700	EUR_ZCOT_080_xxx_xxx_xxx_xxx_xxx	538	-	-
	1000	30	700	EUR_ZCOT_100_xxx_xxx_xxx_xxx_xxx	568	-	-
	1200	30	700	EUR_ZCOT_120_xxx_xxx_xxx_xxx_xxx	589	-	-

Alle Preise sind ohne MwSt.

Toleranzen Sortiments, Modell- und Farbänderungen vorbehalten.

MOVE

Neue Offenheit modern inszeniert





Waschtischunterschrank MOVE SZZO 120 / Waschtisch Joy 3 U103 / T31 Push to Open / Lack IND Individuell (KF) und L01 Weiß Lack Hochglanz (FF)
Zusätzlicher Schrank MOVE SYZ 60 / T31 Push to Open / Lack IND Individuell (KF) und L01 Weiß Lack Hochglanz (FF)
Spiegel EUREO ZCOT 120

KUBE

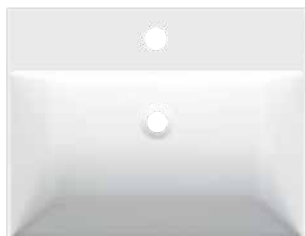

U023

600 × 470 × 130
(550 × 320 × 110)

JOY 3



U103

460 × 390 × 125
(440 × 250 × 85)

KERAMIK WASCHTISCHE OHNE ÜBERLAUF UND HAHNLOCH

TRIUMPH



U043

585 × 335 × 170
(565 × 320 × 125)

JOY



U098

465 × 390 × 125
(440 × 370 × 85)

AKTIONS-SET
MOVE 120



SET_MOV_01 MOV043_SZZO_120_L_L01_L01_T31_U043
CRI_ZCO_060_xxx_N00_xxx_xxx_xxx

PREIS: PG II:

1 337 EUR

BENEFITS

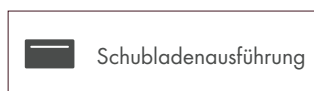

GRIFFLOS



Waschtischunterschrank STORM SZZ 80 mit Waschtisch Joy U098,
grifflose Ausführung Push to Open, Korpus- und Frontfarbe D17 Eiche Colorado



Waschtischunterschrank STORM SZZ 80 mit Waschtisch Joy 3 U103,
grifflose Ausführung Push to Open, Korpus- und Frontfarbe D17 Eiche Colorado



PG I



D01
Beton



D03
Cafe



D04
Eiche



D05
Oregon



D06
Nussbaum



D09
Eiche Arlington



D15
Eiche Nebraska

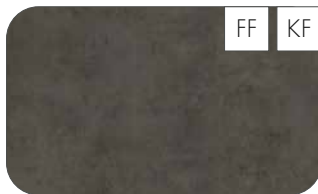

D16
Beton Dark



D20
Galaxy



D22
Eiche Caramel



D23
Eiche Herkules

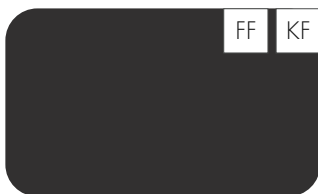

N03
Graphite

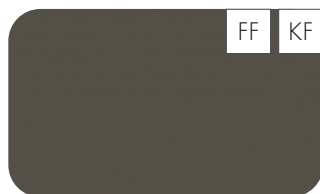

N06
Lava

PG II

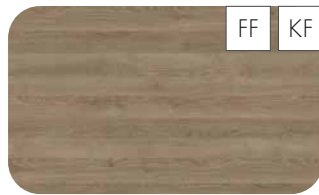

D17
Eiche Colorado



D21
Tobacco



D24
Ohio



D25
Teak



D26
Ontario



D27
Cognac



D28
Alberta



L01
Weiß Lack Hochglanz

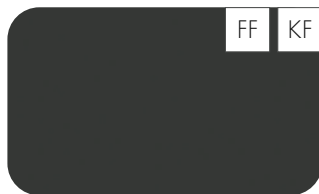

L03
Grau Metallic Lack Hochglanz



L04
Taupe Lack Hochglanz



L17
Schwarz Lack Hochglanz



M01
Weiß Lack Matt

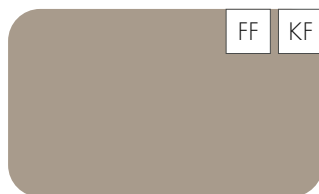

M05
Taupe Lack Matt



M17
Schwarz Lack Matt

PG III

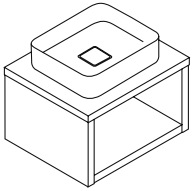
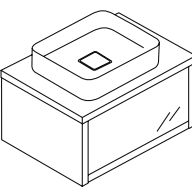
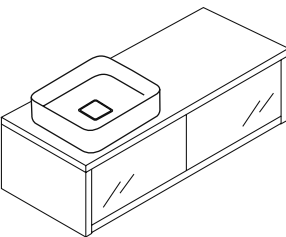
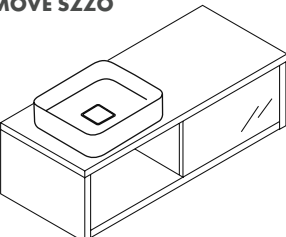

IND Individuell Hochglanz/
Matt RAL/NCS

TYP	B	T	H	BESTELLCODE	PG I	PG II	PG III
MOVE SZO  Waschtischunterschrank wandhängend mit offenem Fach. Preis ist inkl. Waschtisch JOY .	600	500	370	MOV098_SZO_060_xxx_??_xxx_??_U098	620	690	830
MOVE SZZ  Waschtischunterschrank wandhängend mit 1 Auszug , Grifflos - Push to Open, Soft-Close Funktion. Preis ist inkl. Waschtisch JOY .	800	500	370	MOV098_SZZ_080_xxx_??_??_T31_U098	822	892	1 070
	1000	500	370	MOV098_SZZ_100_xxx_??_??_T31_U098	876	956	1 148
MOVE SZZ2  Waschtischunterschrank wandhängend mit 2 Auszügen , Grifflos - Push to Open, Soft-Close Funktion. L/R Ausführung je nach Position des Waschtisches. Preis ist inkl. Waschtisch JOY .	1200	500	370	MOV098_SZZ2_120_??_??_??_T31_U098	1 000	1 100	1 320
MOVE SZZO  Waschtischunterschrank wandhängend mit 1 Auszug und offenem Fach, Grifflos - Push to Open, Soft-Close Funktion. L/R Ausführung Ausführung je nach Position des Waschtisches. Der Waschtisch befindet sich oberhalb des offenen Faches. Preis ist inkl. Waschtisch JOY .	1200	500	370	MOV098_SZZO_120_??_??_??_T31_U098	919	1 019	1 222

TYP	B	T	H	BESTELLCODE	PG I	PG II	PG III
 <p>Keramik-Waschtisch JOY, weiß, ohne Ausschnitt für Wasserhahn und Überlauf.</p>	465 (440)	390 (370)	125 (85)	U098			

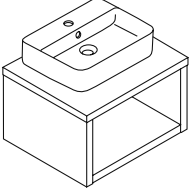
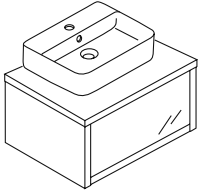
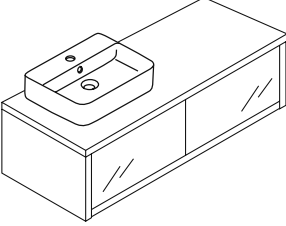
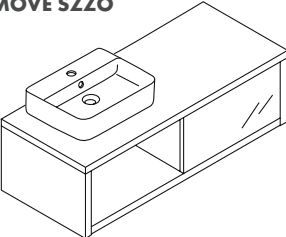
TYP	B	T	H	BESTELLCODE	PG I	PG II	PG III
<p>MOVE SZO</p>  <p>Waschtischunterschrank wandhängend mit offenem Fach. Preis ist inkl. Waschtisch JOY 3.</p>	600	500	370	MOV103_SZO_060_xxx_??_xxx_??_U103	620	690	830
<p>MOVE SZZ</p>  <p>Waschtischunterschrank wandhängend mit 1 Auszug, Grifflos - Push to Open, Soft-Close Funktion. Preis ist inkl. Waschtisch JOY 3.</p>	800	500	370	MOV103_SZZ_080_xxx_??_??_T31_U103	822	892	1 070
	1000	500	370	MOV103_SZZ_100_xxx_??_??_T31_U103	876	956	1 148
<p>MOVE SZZ2</p>  <p>Waschtischunterschrank wandhängend mit 2 Auszügen, Grifflos - Push to Open, Soft-Close Funktion. L/R Ausführung je nach Position des Waschtisches. Preis ist inkl. Waschtisch JOY 3.</p>	1200	500	370	MOV103_SZZ2_120_??_??_??_T31_U103	1 000	1 100	1 320
<p>MOVE SZZO</p>  <p>Waschtischunterschrank wandhängend mit 1 Auszug und offenem Fach, Grifflos - Push to Open, Soft-Close Funktion. L/R Ausführung Ausführung je nach Position des Waschtisches. Der Waschtisch befindet sich oberhalb des offenen Faches. Preis ist inkl. Waschtisch JOY 3.</p>	1200	500	370	MOV103_SZZO_120_??_??_??_T31_U103	919	1 019	1 222

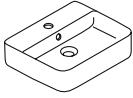
TYP	B	T	H	BESTELLCODE	PG I	PG II	PG III
 <p>Keramik-Waschtisch JOY 3, weiß, mit Ausschnitt für Wasserhahn in der Mitte und Überlauf.</p>	460 (440)	390 (250)	125 (85)	U098			

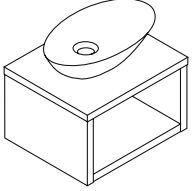
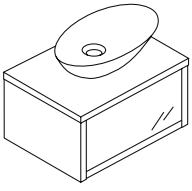
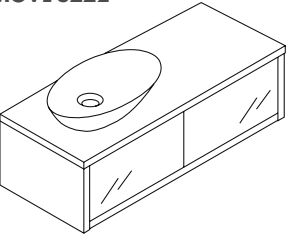
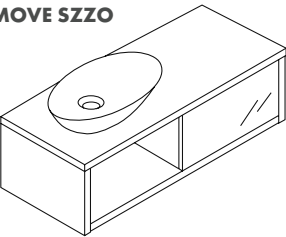
TYP	B	T	H	BESTELLCODE	PG I	PG II	PG III
<p>MOVE SZO</p>  <p>Waschtischunterschrank wandhängend mit offenem Fach. Preis ist inkl. Waschtisch TRIUMPH.</p>	600	500	370	MOV043_SZO_060_xxx_??_xxx_??_U043	566	636	763
<p>MOVE SZZ</p>  <p>Waschtischunterschrank wandhängend mit 1 Auszug, Grifflos - Push to Open, Soft-Close Funktion. Preis ist inkl. Waschtisch TRIUMPH.</p>	800	500	370	MOV043_SZZ_080_xxx_??_??_T31_U043	768	838	1 005
	1000	500	370	MOV043_SZZ_100_xxx_??_??_T31_U043	822	900	1 080
<p>MOVE SZZ2</p>  <p>Waschtischunterschrank wandhängend mit 2 Auszügen, Grifflos - Push to Open, Soft-Close Funktion. L/R Ausführung je nach Position des Waschtisches. Preis ist inkl. Waschtisch TRIUMPH.</p>	1200	500	370	MOV043_SZZ2_120_??_??_??_T31_U043	950	1 050	1 260
<p>MOVE SZZO</p>  <p>Waschtischunterschrank wandhängend mit 1 Auszug und offenem Fach, Grifflos - Push to Open, Soft-Close Funktion. L/R Ausführung je nach Position des Waschtisches. Der Waschtisch befindet sich oberhalb des offenen Faches. Preis ist inkl. Waschtisch TRIUMPH.</p>	1200	500	370	MOV043_SZZO_120_??_??_??_T31_U043	864	964	1 157

TYP	B	T	H	BESTELLCODE	PG I	PG II	PG III
 <p>Keramik-Waschtisch TRIUMPH, weiß, ohne Ausschnitt für Wasserhahn und Überlauf.</p>	585 (565)	335 (320)	170 (125)	U043			

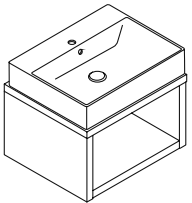
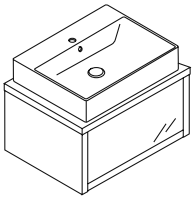
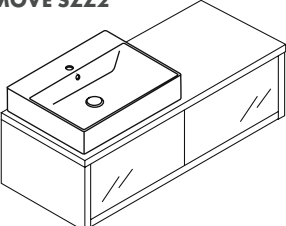
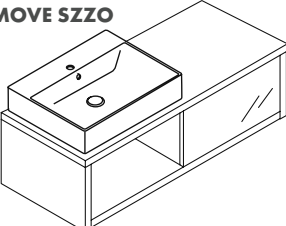
TYP	B	T	H	BESTELLCODE	PG I	PG II	PG III
MOVE SZO  <p>Waschtischunterschrank wandhängend mit offenem Fach. Preis ist inkl. Waschtisch KUBE.</p>	600	500	370	MOV023_SZO_060_xxx_??_xxx_??_U023	690	760	900
MOVE SZZ  <p>Waschtischunterschrank wandhängend mit 1 Auszug, Grifflos – Push to Open, Soft-Close Funktion. Preis ist inkl. Waschtisch KUBE.</p>	800	500	370	MOV023_SZZ_080_xxx_??_??_T31_U023	898	962	1 140
	1000	500	370	MOV023_SZZ_100_xxx_??_??_T31_U023	948	1 026	1 218
MOVE SZZ2  <p>Waschtischunterschrank wandhängend mit 2 Auszügen, Grifflos – Push to Open, Soft-Close Funktion. L/R Ausführung je nach Position des Waschtisches. Preis ist inkl. Waschtisch KUBE.</p>	1200	500	370	MOV023_SZZ2_120_??_??_??_T31_U023	1 068	1 170	1 390
MOVE SZZO  <p>Waschtischunterschrank wandhängend mit 1 Auszug und offenem Fach, Grifflos – Push to Open, Soft-Close Funktion. L/R Ausführung je nach Position des Waschtisches. Der Waschtisch befindet sich oberhalb des offenen Faches. Preis ist inkl. Waschtisch KUBE.</p>	1200	500	370	MOV023_SZZO_120_??_??_??_T31_U023	988	1 089	1 292

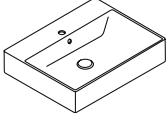
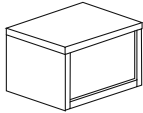
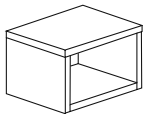
TYP	B	T	H	BESTELLCODE	PG I	PG II	PG III
 <p>Keramik-Waschtisch KUBE, weiß, mit Ausschnitt für Wasserhahn in der Mitte und Überlauf.</p>	600 (550)	470 (320)	130 (110)	U023			
<p>MOVE SYZ</p>  <p>Hängeschrank mit 1 Auszug, Grifflos – Push to Open, Soft-Close Funktion. Ohne Waschtisch Option.</p>	600	500	370	MOV_SYZ_060_xxx_??_??_T31_xxx	469	529	661
<p>MOVE SYO</p>  <p>Hängeschrank mit offenem Fach, praktisch als Regal. Ohne Waschtisch Option.</p>	600	500	370	MOV_SYO_060_xxx_??_xxx_xxx_xxx	320	390	488

Alle Preise sind ohne MwSt.
Toleranzen Sortiments-, Modell- und Farbänderungen vorbehalten.

 Die Angabe in Klammern bezieht sich auf das Innenmass des Waschtisches.

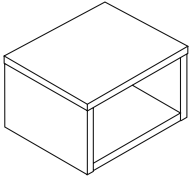
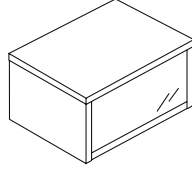
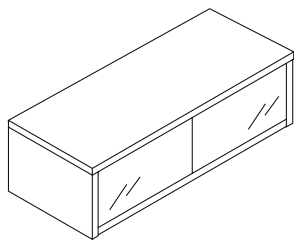
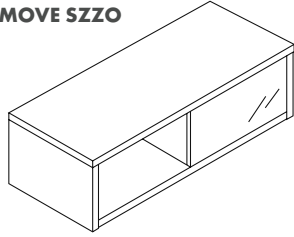
TYP	B	T	H	BESTELLCODE	PG I	PG II	PG III
<p>MOVE SZO</p>  <p>Waschtischunterschrank wandhängend mit offenem Fach. Preis ist ohne Waschtisch.</p>	600	500	370	MOV_SZO_060_???_???_???_???	488	561	701
<p>i Kann mit einem Ausschnitt für einen beliebigen Waschtisch auf der Waschtischplatte ergänzt werden.</p>							
<p>MOVE SZZ</p>  <p>Waschtischunterschrank wandhängend mit 1 Auszug, Grifflos - Push to Open, Soft-Close Funktion. Preis ist ohne Waschtisch.</p>	800	500	370	MOV_SZZ_080_???_???_???_???	698	771	963
	1000	500	370	MOV_SZZ_100_???_???_???_???	754	837	1 047
<p>i Kann mit einem Ausschnitt für einen beliebigen Waschtisch auf der Waschtischplatte ergänzt werden.</p>							
<p>MOVE SZZ2</p>  <p>Waschtischunterschrank wandhängend mit 2 Auszügen, Grifflos - Push to Open, Soft-Close Funktion. L/R Ausführung je nach Position des Waschtisches. Preis ist ohne Waschtisch.</p>	1200	500	370	MOV_SZZ2_120_???_???_???_???	887	991	1 238
<p>i Kann mit einem Ausschnitt für einen beliebigen Waschtisch auf der Waschtischplatte ergänzt werden.</p>							
<p>MOVE SZZO</p>  <p>Waschtischunterschrank wandhängend mit 1 Auszug und offenem Fach, Grifflos - Push to Open, Soft-Close Funktion. L/R Ausführung, wir empfehlen den Waschtisch über dem offenen Fach zu platzieren. Preis ist ohne Waschtisch.</p>	1200	500	370	MOV_SZZO_120_???_???_???_???	798	902	1 127
<p>i Kann mit einem Ausschnitt für einen beliebigen Waschtisch auf der Waschtischplatte ergänzt werden.</p>							

TYP	BESTELLCODE	PREIS
AUSSCHNITT FÜR WASCHTISCH SIPHON ODER BATTERIE	001353	51

Um einen Ausschnitt zu bestellen, ist es notwendig, die Angaben gemäß dem Musterbild zu ergänzen

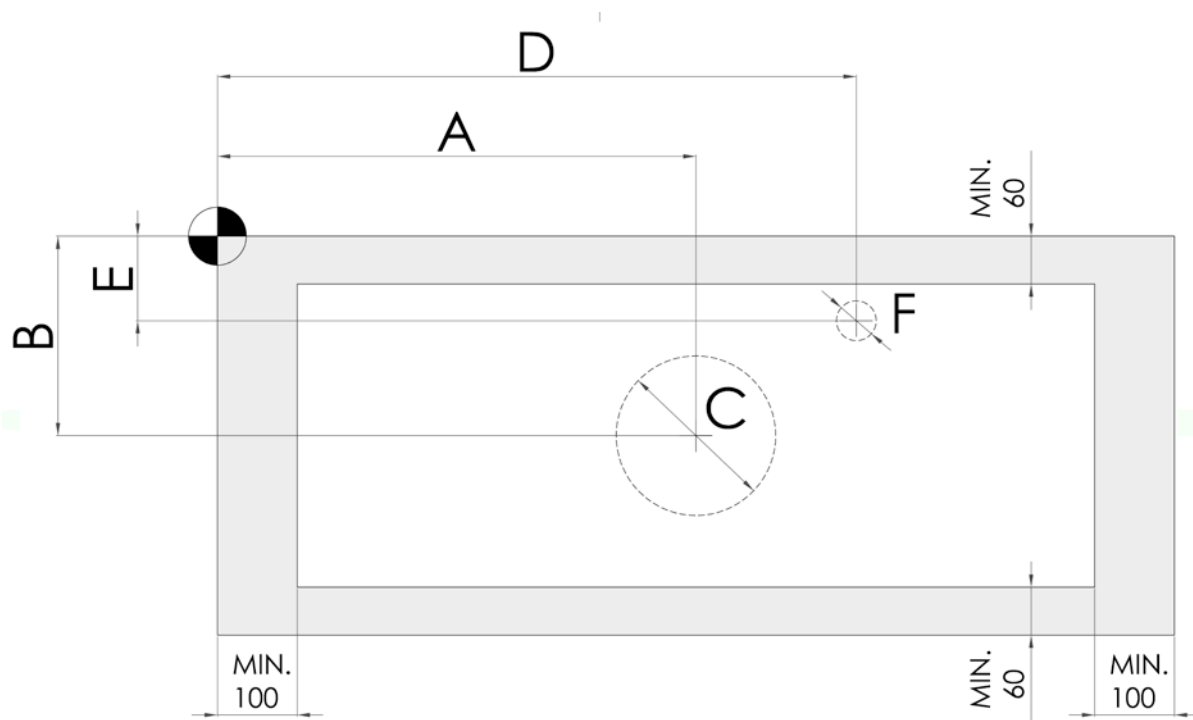

A/B – Position des Siphonausschnittes







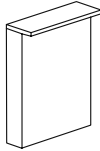

C – Durchmesser des Siphonausschnittes

D/E – Position des Ausschnitts für den Wasserhahn

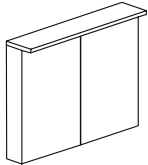
F – Durchmesser des Ausschnitts für den Wasserhahn

Alle Preise sind ohne MwSt.

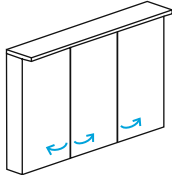
Toleranzen Sortiments, Modell- und Farbänderungen vorbehalten.

TYP	B	T	H	BESTELLCODE	PG I	PG II	PG III
<p>LINEA GA0E</p>  <p>2  LED 9 W</p> <p>Spiegelschrank mit LED - Beleuchtung. Steckdose und Schalter außerhalb und am unteren Teil des Spiegelschranks. Schutzart IP 44. 1-türig, Ausführung L/R, Spiegeltür beidseitig verspiegelt. Höhenverstellbare Glasböden. Glasüberstand unten.</p> <p>Lichttemperatur 4000 K.</p>	600	138 (210)	765	LIN_GA0E_060_??_??_xxx_xxx_xxx	719	820	984
<p>LINEA GA2OE</p>  <p>2  LED 9 W</p> <p>2  LED 12 W</p> <p>2  LED 15 W</p> <p>4  LED 18 W</p> <p>Spiegelschrank mit LED - Beleuchtung. Steckdose und Schalter außerhalb und am unteren Teil des Spiegelschranks. Schutzart IP 44. 2-türig, Spiegeltüren beidseitig verspiegelt. Höhenverstellbare Glasböden. Glasüberstand unten. (GA2OE 120 - mit 2 Steckdosen).</p> <p>Lichttemperatur 4000 K.</p>	600	138 (210)	765	LIN_GA2OE_060_xxx_??_??_xxx_xxx_xxx	798	899	1 078
	800	138 (210)	765	LIN_GA2OE_080_xxx_??_??_xxx_xxx_xxx	864	966	1 159
	1000	138 (210)	765	LIN_GA2OE_100_xxx_??_??_xxx_xxx_xxx	938	1 039	1 247
	1200	138 (210)	765	LIN_GA2OE_120_xxx_??_??_xxx_xxx_xxx	995	1 105	1 326
<p>LINEA GA3OE</p>  <p>6  LED 15 W</p> <p>6  LED 18 W</p> <p>Spiegelschrank mit LED - Beleuchtung. Steckdose und Schalter außerhalb und am unteren Teil des Spiegelschranks. Schutzart IP 44. 3-türig, Spiegeltüren beidseitig verspiegelt. Höhenverstellbare Glasböden. Glasüberstand unten. (GA3OE 120 - mit 2 Steckdosen).</p> <p>Lichttemperatur 4000 K.</p>	1000	138 (210)	765	LIN_GA3OE_100_xxx_??_??_xxx_xxx_xxx	1 018	1 118	1 342
	1200	138 (210)	765	LIN_GA3OE_120_xxx_??_??_xxx_xxx_xxx	1 055	1 165	1 398

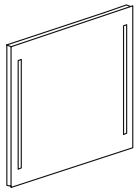
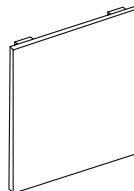
TYP	B	T	H	BESTELLCODE	PG I	PG II	PG III
CRISTALE ZCO  CRISTALE Spiegel mit LED - Beleuchtung und Schalter, Dimmerfunktion, Schutzart IP 44. Lichttemperatur 4000 K.							
PRIMO ZCE  PRIMO Spiegel ohne Beleuchtung, mit Schalter für die zusätzliche Beleuchtung, Schutzart IP 44. Option der horizontalen und vertikalen Aufhängung.							

Alle Preise sind ohne MwSt.

Toleranzen Sortiments, Modell- und Farbänderungen vorbehalten.

WASCHTISCH- PLATTEN

und

Kombinationen

Ganzheitlicher Look für
Trendsetter





Waschtischplatte DPU 100 D24 Ohio / Waschtisch Ming /
DSD SZZ1 60 D24 Ohio / T31 Push to Open / Offenes Fach SYO1 40 M1 / M01 Weiß Lack Matt
Spiegel OPTIMO ZCOTZ 60

KUBE

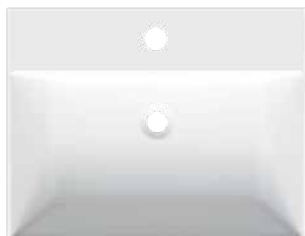

U023
600 × 470 × 130
(550 × 320 × 110)

JOY 3



U103
460 × 390 × 125
(440 × 250 × 85)

KERAMIK WASCHTISCHE OHNE ÜBERLAUF UND HAHNLOCH

TRIUMPH



U043
585 × 335 × 170
(565 × 320 × 125)

JOY



U098
465 × 390 × 125
(440 × 370 × 85)

GLADI



U137
340 × 290 × 120
(300 × 190 × 90)

ohne Überlauf mit
Hahnloch

CIRCO



U138
360 × 360 × 115
(340 × 340 × 90)

AKTIONS-SET WASCHTISCHPLATTEN



SET_WPL_01 WPL_DPU500_1200_xxx_xxx_D09_xxx_xxx
2× VERDECKTE KONSOLE
WASCHTISCH JOY (U098)
CRI_ZCO_120_xxx_N00_xxx_xxx_xxx

PREIS: PG I:

1 121 EUR

BENEFITS

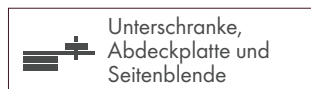

GRIFFLOS



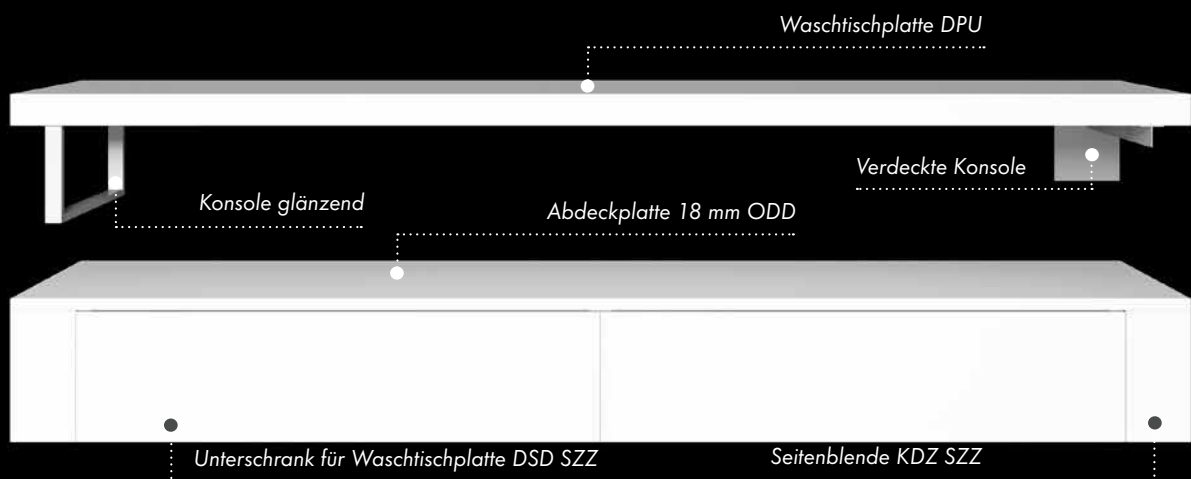
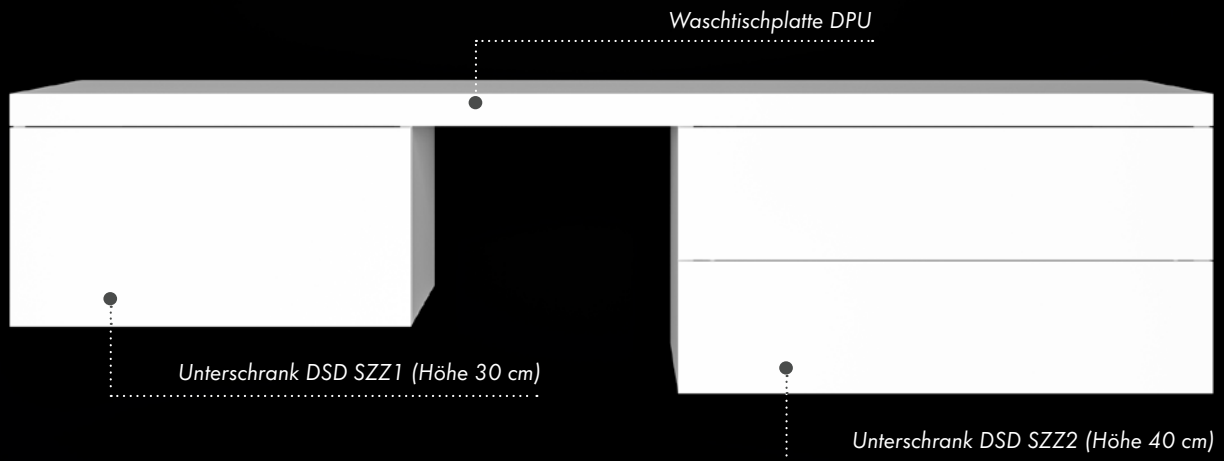

PG I



D01
Beton



D03
Cafe



D04
Eiche

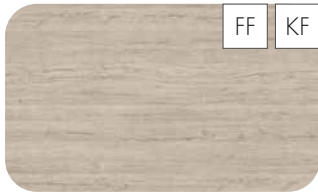

D05
Oregon



D06
Nussbaum



D09
Eiche Arlington



D15
Eiche Nebraska

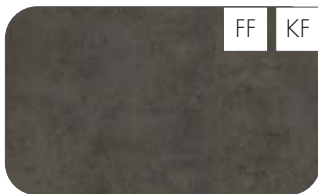

D16
Beton Dark



D20
Galaxy



D22
Eiche Caramel



D23
Eiche Herkules

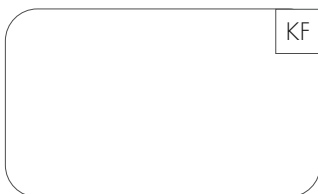

N01
Weiß glänzend

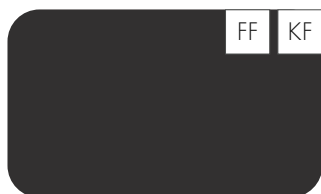

N03
Graphite

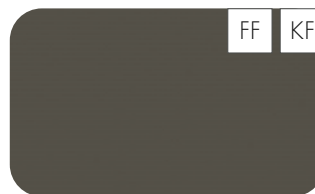

N06
Lava

PG II

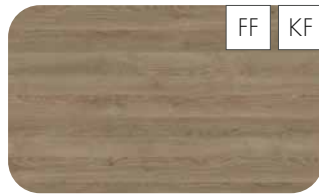

D17
Eiche Colorado



D21
Tobacco



D24
Ohio



D25
Teak



D26
Ontario



D27
Cognac



D28
Alberta



L01
Weiß Lack Hochglanz



L03
Grau Metallic Lack Hochglanz



L04
Taupe Lack Hochglanz



L17
Schwarz Lack Hochglanz

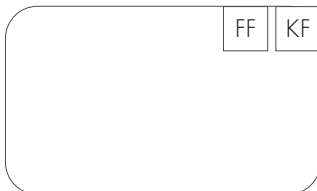

M01
Weiß Lack Matt

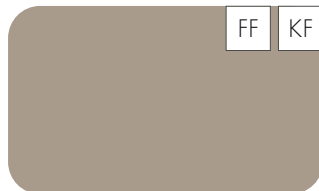

M05
Taupe Lack Matt



M17
Schwarz Lack Matt

PG III



IND Individuell Hochglanz/
Matt RAL/NCS

PG IV



A01
Eiche Massivholz
(Nur für Waschtischplatten
und Abdeckplatten)

PG VI*



D01
Beton



D04
Eiche

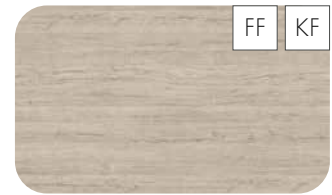

D05
Oregon



D06
Nussbaum

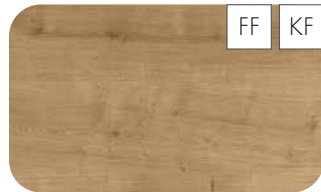

D09
Eiche Arlington

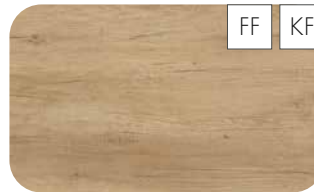

D15
Eiche Nebraska

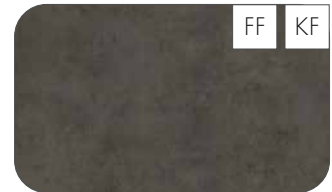

D16
Beton Dark

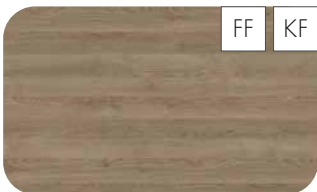

D17
Eiche Colorado



D20
Galaxy



D21
Tobacco



D24
Ohio



D25
Teak



D26
Ontario

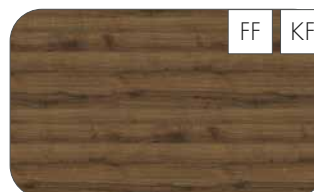

D27
Cognac



D28
Alberta



N01
Weiß glänzend





N03
Graphite

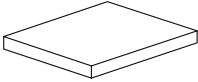

N06
Lava

* PG VI HPL - Wir produzieren auch Waschtischplatten aus Hochdrucklaminaten, sogenannten HPL (High Pressure Laminates), die sich durch höhere mechanische und chemische Beständigkeit auszeichnen und somit eine höhere Beständigkeit gegen Wasser und Luftfeuchtigkeit gewährleisten.

TYP	B	T	H	BESTELLCODE	PG I	PG II	PG III	PG IV
DPU  Waschtischplatte, ohne Ausschnitt. Zum Grundmaß können 5 mm weise Abstufungen hinzugefügt werden. Für die Montage der Platte selbst empfehlen wir die Verwendung der angebotenen Konsolen.	bis 600	500	48	WPL_DPU500_??_xxx_xxx_??_xxx_xxx	188	278	348	469
	601 - 700	500	48	WPL_DPU500_??_xxx_xxx_??_xxx_xxx	215	315	393	516
	701 - 800	500	48	WPL_DPU500_??_xxx_xxx_??_xxx_xxx	242	352	438	563
	801 - 900	500	48	WPL_DPU500_??_xxx_xxx_??_xxx_xxx	269	389	483	610
	901 - 1000	500	48	WPL_DPU500_??_xxx_xxx_??_xxx_xxx	296	426	528	657
	1001 - 1100	500	48	WPL_DPU500_??_xxx_xxx_??_xxx_xxx	323	463	573	704
	1101 - 1200	500	48	WPL_DPU500_??_xxx_xxx_??_xxx_xxx	350	500	618	751
	1201 - 1300	500	48	WPL_DPU500_??_xxx_xxx_??_xxx_xxx	377	537	663	798
	1301 - 1400	500	48	WPL_DPU500_??_xxx_xxx_??_xxx_xxx	404	574	708	845
	1401 - 1500	500	48	WPL_DPU500_??_xxx_xxx_??_xxx_xxx	431	611	753	892
	1501 - 1600	500	48	WPL_DPU500_??_xxx_xxx_??_xxx_xxx	458	648	798	939
	1601 - 1700	500	48	WPL_DPU500_??_xxx_xxx_??_xxx_xxx	485	685	843	986
	1701 - 1800	500	48	WPL_DPU500_??_xxx_xxx_??_xxx_xxx	512	722	888	1 033
	1801 - 1900	500	48	WPL_DPU500_??_xxx_xxx_??_xxx_xxx	539	759	933	1 080
	1901 - 2000	500	48	WPL_DPU500_??_xxx_xxx_??_xxx_xxx	566	796	978	1 127
	2001 - 2100	500	48	WPL_DPU500_??_xxx_xxx_??_xxx_xxx	893	1 133	1 323	-
	2101 - 2200	500	48	WPL_DPU500_??_xxx_xxx_??_xxx_xxx	920	1 170	1 368	-
	2201 - 2300	500	48	WPL_DPU500_??_xxx_xxx_??_xxx_xxx	947	1 207	1 413	-
	2301 - 2400	500	48	WPL_DPU500_??_xxx_xxx_??_xxx_xxx	974	1 244	1 458	-
	 Die Höhe der Waschtischplatte in der Version PG IV beträgt 40 mm.							

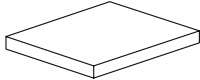
TYP	B	T	H	BESTELLCODE				PG VI
<p>DPU HPL</p>  <p>Waschtischplatte, ohne Ausschnitt. Zum Grundmaß können 5 mm weise Abstufungen hinzugefügt werden. Für die Montage der Platte selbst empfehlen wir die Verwendung der angebotenen Konsolen.</p>	bis 600	500	50	WPLHPL_DPU500_???.xxx.xxx_???.xxx.xxx				383
	601-700	500	50	WPLHPL_DPU500_???.xxx.xxx_???.xxx.xxx				428
	701-800	500	50	WPLHPL_DPU500_???.xxx.xxx_???.xxx.xxx				473
	801-900	500	50	WPLHPL_DPU500_???.xxx.xxx_???.xxx.xxx				518
	901-1000	500	50	WPLHPL_DPU500_???.xxx.xxx_???.xxx.xxx				563
	1001-1100	500	50	WPLHPL_DPU500_???.xxx.xxx_???.xxx.xxx				608
	1101-1200	500	50	WPLHPL_DPU500_???.xxx.xxx_???.xxx.xxx				653
	1201-1300	500	50	WPLHPL_DPU500_???.xxx.xxx_???.xxx.xxx				698
	1301-1400	500	50	WPLHPL_DPU500_???.xxx.xxx_???.xxx.xxx				743
	1401-1500	500	50	WPLHPL_DPU500_???.xxx.xxx_???.xxx.xxx				788
	1501-1600	500	50	WPLHPL_DPU500_???.xxx.xxx_???.xxx.xxx				833
	1601-1700	500	50	WPLHPL_DPU500_???.xxx.xxx_???.xxx.xxx				878
	1701-1800	500	50	WPLHPL_DPU500_???.xxx.xxx_???.xxx.xxx				923
	1801-1900	500	50	WPLHPL_DPU500_???.xxx.xxx_???.xxx.xxx				968
	1901-2000	500	50	WPLHPL_DPU500_???.xxx.xxx_???.xxx.xxx				1 013
	2001-2100	500	50	WPLHPL_DPU500_???.xxx.xxx_???.xxx.xxx				1 358
	2101-2200	500	50	WPLHPL_DPU500_???.xxx.xxx_???.xxx.xxx				1 403
	2201-2300	500	50	WPLHPL_DPU500_???.xxx.xxx_???.xxx.xxx				1 448
	2301-2400	500	50	WPLHPL_DPU500_???.xxx.xxx_???.xxx.xxx				1 493

Alle Preise sind ohne MwSt.

Toleranzen Sortiments-, Modell- und Farbänderungen vorbehalten.

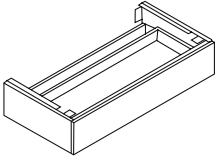
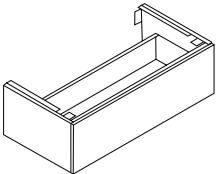
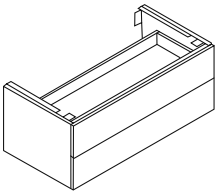
TYP	B	T	H	BESTELLCODE	PG I	PG II	PG III
 <p>Zusatzschrank unter der Waschtischplatte, mit 1 SCHUBLADE. OHNE AUSSCHNITT FÜR SIPHON, Push to Open, Soft-Close Funktion. Der Zusatzschrank kann überall unter der Platte positioniert werden. Wenn Sie sich entscheiden den Schrank unter den Waschtisch zu stellen, wählen Sie die Option mit einem Siphonausschnitt. Schrankhöhe 200 mm.</p>	400	495	200	DSD_SZZ_040_xxx_??_??_T31_xxx	399	479	599
	600	495	200	DSD_SZZ_060_xxx_??_??_T31_xxx	419	503	629
	700	495	200	DSD_SZZ_070_xxx_??_??_T31_xxx	439	527	659
	800	495	200	DSD_SZZ_080_xxx_??_??_T31_xxx	469	563	704
	900	495	200	DSD_SZZ_090_xxx_??_??_T31_xxx	489	587	734
	1000	495	200	DSD_SZZ_100_xxx_??_??_T31_xxx	509	611	764
	1200	495	200	DSD_SZZ_120_xxx_??_??_T31_xxx	619	743	929
 <p>Zusatzschrank unter der Waschtischplatte, mit 1 SCHUBLADE. OHNE AUSSCHNITT FÜR SIPHON, Push to Open, Soft-Close Funktion. Der Zusatzschrank kann überall unter der Platte positioniert werden. Wenn Sie sich entscheiden den Schrank unter den Waschtisch zu stellen, wählen Sie die Option mit einem Siphonausschnitt. Schrankhöhe 300 mm.</p>	400	495	300	DSD_SZZ1_040_xxx_??_??_T31_xxx	409	491	614
	600	495	300	DSD_SZZ1_060_xxx_??_??_T31_xxx	429	515	644
	700	495	300	DSD_SZZ1_070_xxx_??_??_T31_xxx	449	539	674
	800	495	300	DSD_SZZ1_080_xxx_??_??_T31_xxx	479	575	719
	900	495	300	DSD_SZZ1_090_xxx_??_??_T31_xxx	499	599	749
	1000	495	300	DSD_SZZ1_100_xxx_??_??_T31_xxx	519	623	779
	1200	495	300	DSD_SZZ1_120_xxx_??_??_T31_xxx	629	755	944
 <p>Zusatzschrank unter der Waschtischplatte, mit 2 SCHUBLADEN. OHNE AUSSCHNITT FÜR SIPHON, Push to Open, Soft-Close Funktion. Der Zusatzschrank kann überall unter der Platte positioniert werden. Wenn Sie sich entscheiden den Schrank unter den Waschtisch zu stellen, wählen Sie die Option mit einem Siphonausschnitt. Schrankhöhe 400 mm.</p>	400	495	400	DSD_SZZ2_040_xxx_??_??_T31_xxx	519	623	779
	600	495	400	DSD_SZZ2_060_xxx_??_??_T31_xxx	539	647	809
	700	495	400	DSD_SZZ2_070_xxx_??_??_T31_xxx	559	671	839
	800	495	400	DSD_SZZ2_080_xxx_??_??_T31_xxx	589	707	884
	900	495	400	DSD_SZZ2_090_xxx_??_??_T31_xxx	609	731	914
	1000	495	400	DSD_SZZ2_100_xxx_??_??_T31_xxx	629	755	944
	1200	495	400	DSD_SZZ2_120_xxx_??_??_T31_xxx	789	947	1 184

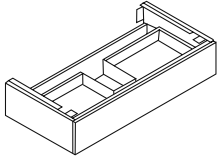
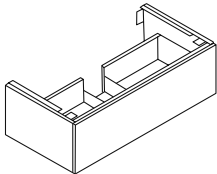
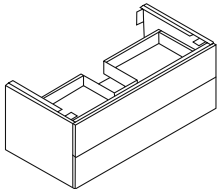
TYP	B	T	H	BESTELLCODE	PG I	PG II	PG III
<p>DSD SZZ</p>  <p>Zusatzschrank unter der Waschtischplatte, mit 1 SCHUBLADE. MIT AUSSCHNITT FÜR SIPHON. Push to Open, Soft-Close Funktion. Der Ausschnitt befindet sich immer in der Mitte des Schrankes. Schrankhöhe 200 mm.</p>	400	495	200	DSD_SZZ_040_VYR_??_??_T31_xxx	409	491	614
	600	495	200	DSD_SZZ_060_VYR_??_??_T31_xxx	429	515	644
	700	495	200	DSD_SZZ_070_VYR_??_??_T31_xxx	449	539	674
	800	495	200	DSD_SZZ_080_VYR_??_??_T31_xxx	479	575	719
	900	495	200	DSD_SZZ_090_VYR_??_??_T31_xxx	499	599	749
	1000	495	200	DSD_SZZ_100_VYR_??_??_T31_xxx	519	623	779
	1200	495	200	DSD_SZZ_120_VYR_??_??_T31_xxx	629	755	944
<p>DSD SZZ1</p>  <p>Zusatzschrank unter der Waschtischplatte, mit 1 SCHUBLADE. MIT AUSSCHNITT FÜR SIPHON. Push to Open, Soft-Close Funktion. Der Ausschnitt befindet sich immer in der Mitte des Schrankes. Schrankhöhe 300 mm.</p>	400	495	300	DSD_SZZ1_040_VYR_??_??_T31_xxx	419	503	629
	600	495	300	DSD_SZZ1_060_VYR_??_??_T31_xxx	439	527	659
	700	495	300	DSD_SZZ1_070_VYR_??_??_T31_xxx	459	551	689
	800	495	300	DSD_SZZ1_080_VYR_??_??_T31_xxx	489	587	734
	900	495	300	DSD_SZZ1_090_VYR_??_??_T31_xxx	509	611	764
	1000	495	300	DSD_SZZ1_100_VYR_??_??_T31_xxx	529	635	794
	1200	495	300	DSD_SZZ1_120_VYR_??_??_T31_xxx	639	767	959
<p>DSD SZZ2</p>  <p>Zusatzschrank unter der Waschtischplatte, mit 2 SCHUBLADEN. MIT AUSSCHNITT FÜR SIPHON. Push to Open, Soft-Close Funktion. Der Ausschnitt befindet sich immer in der Mitte des Schrankes. Schrankhöhe 400 mm.</p>	400	495	400	DSD_SZZ2_040_VYR_??_??_T31_xxx	529	635	794
	600	495	400	DSD_SZZ2_060_VYR_??_??_T31_xxx	549	659	824
	700	495	400	DSD_SZZ2_070_VYR_??_??_T31_xxx	569	683	854
	800	495	400	DSD_SZZ2_080_VYR_??_??_T31_xxx	599	719	899
	900	495	400	DSD_SZZ2_090_VYR_??_??_T31_xxx	619	743	929
	1000	495	400	DSD_SZZ2_100_VYR_??_??_T31_xxx	639	767	959
	1200	495	400	DSD_SZZ2_120_VYR_??_??_T31_xxx	799	959	1 199

Alle Preise sind ohne MwSt.

Toleranzen Sortiments-, Modell- und Farbänderungen vorbehalten.

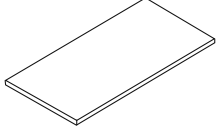
TYP	B	T	H	BESTELLCODE	PG I	PG II	PG III	PG IV
ODD  Abdeckplatte - Waschtischplatte kann mit einer Ablageplatte ergänzt werden, ihre Stärke beträgt 18 mm und ist daher nicht als Waschtischplatte unter dem Waschtisch geeignet. Sie kann separat verwendet werden oder mit ihr einen Zusatzschrank unter der Waschtischplatte wählen.	bis 600	500	18	DES_ODD500_???.xxx.xxx_???.xxx.xxx	139	164	205	274
	601 - 700	500	18	DES_ODD500_???.xxx.xxx_???.xxx.xxx	159	192	239	310
	701 - 800	500	18	DES_ODD500_???.xxx.xxx_???.xxx.xxx	179	220	273	346
	801 - 900	500	18	DES_ODD500_???.xxx.xxx_???.xxx.xxx	199	248	307	382
	901 - 1000	500	18	DES_ODD500_???.xxx.xxx_???.xxx.xxx	219	276	341	418
	1001 - 1100	500	18	DES_ODD500_???.xxx.xxx_???.xxx.xxx	239	304	375	454
	1101 - 1200	500	18	DES_ODD500_???.xxx.xxx_???.xxx.xxx	259	332	409	490
	1201 - 1300	500	18	DES_ODD500_???.xxx.xxx_???.xxx.xxx	279	360	443	526
	1301 - 1400	500	18	DES_ODD500_???.xxx.xxx_???.xxx.xxx	299	388	477	562
	1401 - 1500	500	18	DES_ODD500_???.xxx.xxx_???.xxx.xxx	319	416	511	598
	1501 - 1600	500	18	DES_ODD500_???.xxx.xxx_???.xxx.xxx	339	444	545	634
	1601 - 1700	500	18	DES_ODD500_???.xxx.xxx_???.xxx.xxx	359	472	579	670
	1701 - 1800	500	18	DES_ODD500_???.xxx.xxx_???.xxx.xxx	379	500	613	706
	1801 - 1900	500	18	DES_ODD500_???.xxx.xxx_???.xxx.xxx	399	528	647	742
	1901 - 2000	500	18	DES_ODD500_???.xxx.xxx_???.xxx.xxx	419	556	681	778
	2001 - 2100	500	18	DES_ODD500_???.xxx.xxx_???.xxx.xxx	439	584	715	-
	2101 - 2200	500	18	DES_ODD500_???.xxx.xxx_???.xxx.xxx	459	612	749	-
	2201 - 2300	500	18	DES_ODD500_???.xxx.xxx_???.xxx.xxx	479	640	783	-
	2301 - 2400	500	18	DES_ODD500_???.xxx.xxx_???.xxx.xxx	499	668	817	-

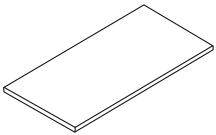
TYP	B	T	H	BESTELLCODE				PG VI
<p>ODD HPL</p>  <p>Abdeckplatte - Waschtischplatte kann mit einer Ablageplatte ergänzt werden, ihre Stärke beträgt 18 mm und ist daher nicht als Waschtischplatte unter dem Waschtisch geeignet. Sie kann separat verwendet werden oder mit ihr einen Zusatzschrank unter der Waschtischplatte wählen.</p>	bis 600	500	18	DES_ODDHPL500_??_xxx_xxx_??_xxx_xxx				236
	601-700	500	18	DES_ODDHPL500_??_xxx_xxx_??_xxx_xxx				270
	701-800	500	18	DES_ODDHPL500_??_xxx_xxx_??_xxx_xxx				304
	801-900	500	18	DES_ODDHPL500_??_xxx_xxx_??_xxx_xxx				338
	901-1000	500	18	DES_ODDHPL500_??_xxx_xxx_??_xxx_xxx				372
	1001-1100	500	18	DES_ODDHPL500_??_xxx_xxx_??_xxx_xxx				406
	1101-1200	500	18	DES_ODDHPL500_??_xxx_xxx_??_xxx_xxx				440
	1201-1300	500	18	DES_ODDHPL500_??_xxx_xxx_??_xxx_xxx				474
	1301-1400	500	18	DES_ODDHPL500_??_xxx_xxx_??_xxx_xxx				508
	1401-1500	500	18	DES_ODDHPL500_??_xxx_xxx_??_xxx_xxx				542
	1501-1600	500	18	DES_ODDHPL500_??_xxx_xxx_??_xxx_xxx				576
	1601-1700	500	18	DES_ODDHPL500_??_xxx_xxx_??_xxx_xxx				610
	1701-1800	500	18	DES_ODDHPL500_??_xxx_xxx_??_xxx_xxx				644
	1801-1900	500	18	DES_ODDHPL500_??_xxx_xxx_??_xxx_xxx				678
	1901-2000	500	18	DES_ODDHPL500_??_xxx_xxx_??_xxx_xxx				712
	2001-2100	500	18	DES_ODDHPL500_??_xxx_xxx_??_xxx_xxx				746
	2101-2200	500	18	DES_ODDHPL500_??_xxx_xxx_??_xxx_xxx				780
	2201-2300	500	18	DES_ODDHPL500_??_xxx_xxx_??_xxx_xxx				814
	2301-2400	500	18	DES_ODDHPL500_??_xxx_xxx_??_xxx_xxx				848

Alle Preise sind ohne MwSt.

Toleranzen Sortiments, Modell- und Farbänderungen vorbehalten.

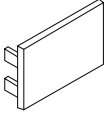
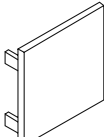
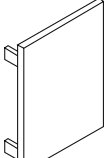
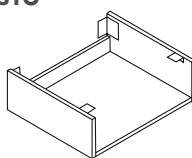
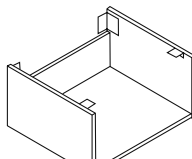
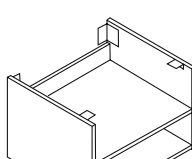
TYP	B	T	H	BESTELLCODE	PG I	PG II	PG III
KDZ SZZ  Seitenblende, geeignet für die Positionierung der Waschtischplatte in einer Nische. Zur Kombination mit einem Unterschrank der Waschtischplatte. Optional kann nach Bedarf gekürzt werden. Geliefert mit mit Montagematerial.	300	18	200	KDZ_SZZ_030_xxx_xxx_??_xxx_xxx	31	41	51
KDZ SZZ1  Seitenblende, geeignet für die Positionierung der Waschtischplatte in einer Nische. Zur Kombination mit einem Unterschrank der Waschtischplatte. Optional kann nach Bedarf gekürzt werden. Geliefert mit mit Montagematerial.	300	18	300	KDZ_SZZ1_030_xxx_xxx_??_xxx_xxx	31	41	51
KDZ SZZ2  Seitenblende, geeignet für die Positionierung der Waschtischplatte in einer Nische. Zur Kombination mit einem Unterschrank der Waschtischplatte. Optional kann nach Bedarf gekürzt werden. Geliefert mit mit Montagematerial.	300	18	400	KDZ_SZZ2_030_xxx_xxx_??_xxx_xxx	31	41	51
DSD SYO  Offenes Fach unter der Waschtischplatte, kann separat oder in Kombination mit einem Zusatzschrank unter der Waschtischplatte verwendet werden. Höhe 200 mm.	198	495	200	DSD_SYO_020_xxx_??_xxx_xxx_xxx	100	150	187
	398	495	200	DSD_SYO_040_xxx_??_xxx_xxx_xxx	110	160	200
	598	495	200	DSD_SYO_060_xxx_??_xxx_xxx_xxx	120	170	213
DSD SYO1  Offenes Fach unter der Waschtischplatte, kann separat oder in Kombination mit einem Zusatzschrank unter der Waschtischplatte verwendet werden. Höhe 300 mm.	198	495	300	DSD_SYO1_020_xxx_??_xxx_xxx_xxx	110	160	200
	398	495	300	DSD_SYO1_040_xxx_??_xxx_xxx_xxx	120	170	213
	598	495	300	DSD_SYO1_060_xxx_??_xxx_xxx_xxx	130	180	225
DSD SYO2  Offenes Fach unter der Waschtischplatte, kann separat oder in Kombination mit einem Zusatzschrank unter der Waschtischplatte verwendet werden. Höhe 400 mm.	198	495	400	DSD_SYO2_020_xxx_??_xxx_xxx_xxx	130	180	225
	398	495	400	DSD_SYO2_040_xxx_??_xxx_xxx_xxx	140	190	238
	598	495	400	DSD_SYO2_060_xxx_??_xxx_xxx_xxx	150	200	250

TYP	BESTELLCODE	PREIS
AUSSCHNITT FÜR WASCHTISCH SIPHON ODER BATTERIE	001353	51

Um einen Ausschnitt zu bestellen, ist es notwendig, die Angaben gemäß dem Musterbild zu ergänzen.

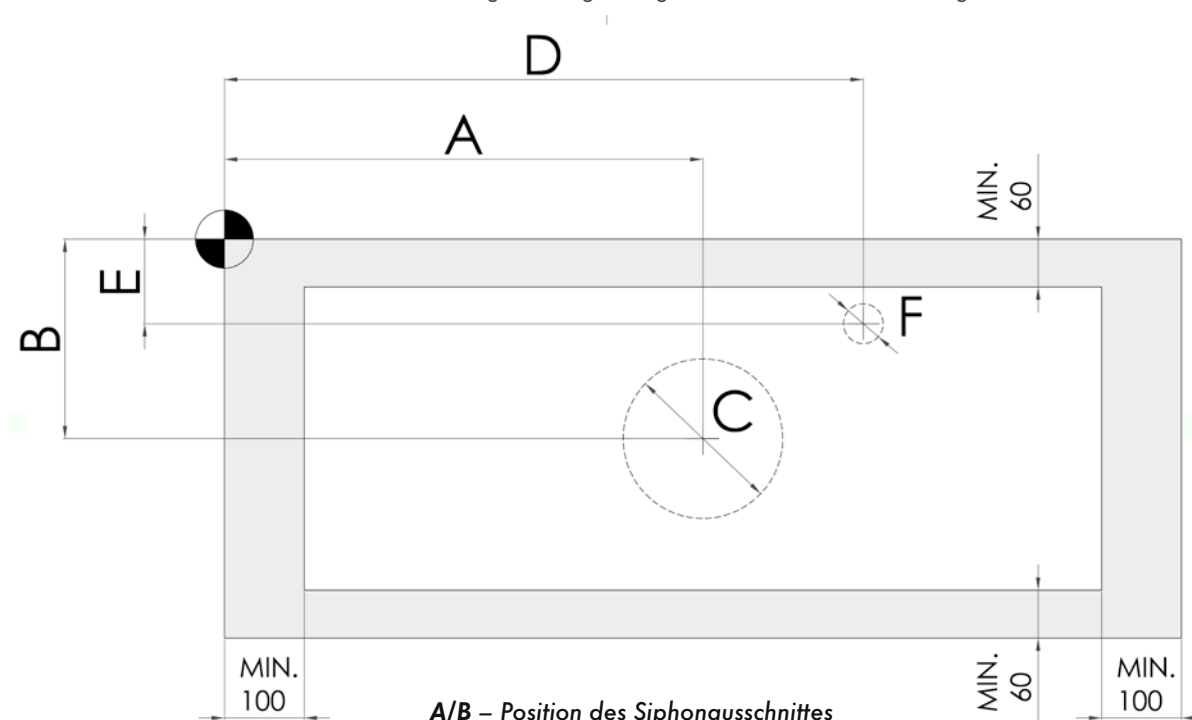



- A/B** – Position des Siphonausschnittes
- C** – Durchmesser des Siphonausschnittes
- D/E** – Position des Ausschnitts für den Wasserhahn
- F** – Durchmesser des Ausschnitts für den Wasserhahn

TYP	BESTELLCODE			PREIS		
 Konsolle unter der Waschtischplatte	i	490	-	150	001339 – Konsolle glanzend	88
		390	-	150	004262 – Konsolle glanzend	88
		490	-	150	004231 – Konsolle matt schwarz	69
		390	-	150	004279 – Konsolle matt schwarz	69
 Verdeckte Konsolle	i	400	-	-	001346	29
		300	-	-	004286	29

Alle Preise sind ohne MwSt.
Toleranzen Sortiments-, Modell- und Farbänderungen vorbehalten.

i Empfohlene Anzahl von Konsolen für die Installation bei Plattenbreite: 600-1200 mm - 2 Stk., 1200-2000 mm - 3 Stk., 2000-2400 mm - 4 Stk.

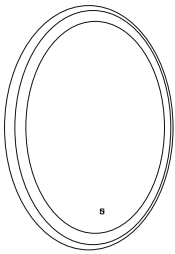
TYP	B	T	H	BESTELLCODE	PG I	PG II	PG III
NACHT ZCO  NACHT Spiegel mit LED - Beleuchtung und Schalter, Dimmerfunktion (nur bei Modellen 50-120), Schutzart IP 20. Einstellen der Farbtemperaturbereich (von Warmweiß bis Kaltweiß). Lichttemperatur 2 700-5 700 K.	500	38	650	NACH_ZCO_050_xxx_N00_xxx_xxx_xxx	572	-	-
	600	38	650	NACH_ZCO_060_xxx_N00_xxx_xxx_xxx	594	-	-
	700	38	650	NACH_ZCO_070_xxx_N00_xxx_xxx_xxx	627	-	-
	800	38	650	NACH_ZCO_080_xxx_N00_xxx_xxx_xxx	649	-	-
	900	38	650	NACH_ZCO_090_xxx_N00_xxx_xxx_xxx	682	-	-
	1000	38	650	NACH_ZCO_100_xxx_N00_xxx_xxx_xxx	715	-	-
	1200	38	650	NACH_ZCO_120_xxx_N00_xxx_xxx_xxx	825	-	-
	1400	38	650	NACH_ZCO_140_xxx_N00_xxx_xxx_xxx	1 300	-	-
	1600	38	650	NACH_ZCO_160_xxx_N00_xxx_xxx_xxx	1 419	-	-
	1800	38	650	NACH_ZCO_180_xxx_N00_xxx_xxx_xxx	1 529	-	-
2000	38	650	NACH_ZCO_200_xxx_N00_xxx_xxx_xxx	1 639	-	-	
CRISTALE ZCO  CRISTALE Spiegel mit LED - Beleuchtung und Schalter, Dimmerfunktion, Schutzart IP 44. Lichttemperatur 4000 K.	500	35	700	CRI_ZCO_050_xxx_N00_xxx_xxx_xxx	419	-	-
	600	35	700	CRI_ZCO_060_xxx_N00_xxx_xxx_xxx	429	-	-
	700	35	700	CRI_ZCO_070_xxx_N00_xxx_xxx_xxx	443	-	-
	800	35	700	CRI_ZCO_080_xxx_N00_xxx_xxx_xxx	454	-	-
	900	35	700	CRI_ZCO_090_xxx_N00_xxx_xxx_xxx	466	-	-
	1000	35	700	CRI_ZCO_100_xxx_N00_xxx_xxx_xxx	478	-	-
	1200	35	700	CRI_ZCO_120_xxx_N00_xxx_xxx_xxx	491	-	-
	1300	35	700	CRI_ZCO_130_xxx_N00_xxx_xxx_xxx	559	-	-

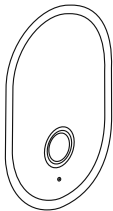
TYP	B	T	H	BESTELLCODE	PG I	PG II	PG III
<p>GALEO ZCO</p>  <p>LED19,8 W</p>  <p>GALEO Spiegel in schwarzem Rahmen mit LED - Beleuchtung und Schalter, Dimmerfunktion, Schutzart IP 44. Lichttemperatur 4000 K.</p>	800	35	800	GAL_ZCO_080_xxx_xxx_xxx_xxx_xxx	748	-	-
<p>OPTIMO ZCOTZ</p>  <p>LED 25,8 W</p>  <p>OPTIMO Spiegel mit LED - Beleuchtung und Schalter, Dimmerfunktion, Schutzart IP 44. Integrierter Vergrößerungsspiegel Antibeschlag-Heizfolie. Option der horizontalen und vertikalen Aufhängung. Lichttemperatur 2700 K.</p>	600	40	900	OPT_ZCOTZ_060_xxx_xxx_xxx_xxx_xxx	764	-	-

Alle Preise sind ohne MwSt.

Toleranzen Sortiments-, Modell- und Farbänderungen vorbehalten.

FAMILIE

~ LOGI

~ NEXT

~ MAGIC

~ SMILE

~ LINEA

LOGI

Natürlicher Look in perfektem Glanz



EUPHORIA



U001
600 × 475 × 25
(330 × 280 × 125)



U002
780 × 475 × 25
(530 × 280 × 125)



U003
1000 × 475 × 25
(585 × 280 × 125)

PURA

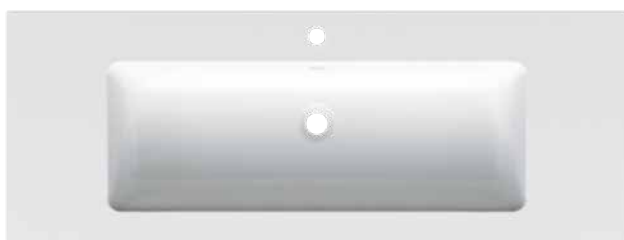

U120
1230 × 460 × 15
(825 × 290 × 120)



U121
1230 × 460 × 15
(825 × 290 × 120)

GLANCE



U115
600 × 450 × 95
(580 × 320 × 80)



U116
700 × 450 × 95
(680 × 320 × 80)

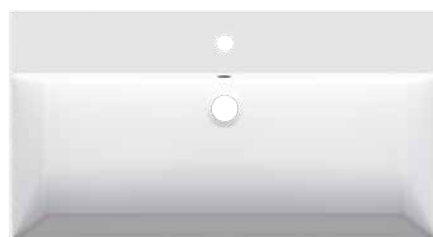

U117
860 × 450 × 95
(830 × 320 × 80)

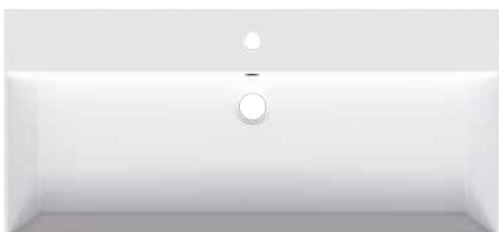

U118
980 × 450 × 95
(950 × 320 × 80)

Q



U014
550 × 475 × 85
(490 × 310 × 120)



U015
600 × 475 × 85
(540 × 310 × 120)



U016
700 × 475 × 85
(640 × 310 × 120)



U017
800 × 475 × 110
(650 × 310 × 130)

HARMONIA



U010
650 × 465 × 60
(470 × 320 × 150)



U011
800 × 465 × 60
(520 × 320 × 150)



U012
1000 × 470 × 60
(590 × 320 × 150)



U013
1250 × 470 × 60
(470 × 320 × 150)

AKTIONS-SET
LOGI 100SET_LOG_01 LOG003_SZZ_100_xxx_D15_D15_T34_U003
CRI_ZCO_100_xxx_N00_xxx_xxx_xxx

PREIS: PG I:

1 370 EUR

BENEFITS

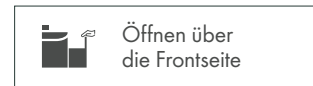

GRIFFE

T33



T34



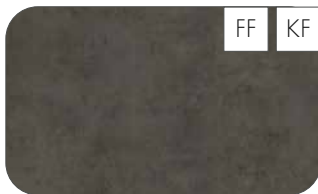
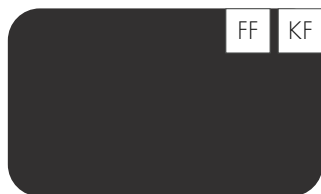
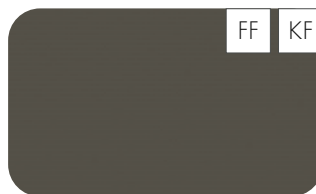

PG I

D01
BetonD03
CafeD04
EicheD05
OregonD06
NussbaumD09
Eiche ArlingtonD15
Eiche NebraskaD16
Beton DarkD20
GalaxyD22
Eiche CaramelD23
Eiche HerkulesN01
Weiß glänzendN03
GraphiteN06
Lava

PG II



D17
Eiche Colorado



D21
Tobacco



D24
Ohio



D25
Teak





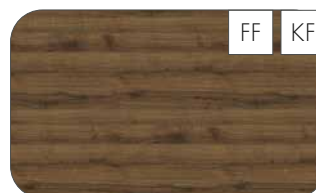

D26
Ontario



D27
Cognac



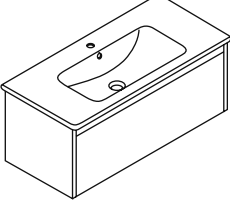
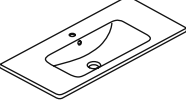

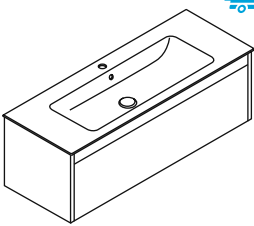
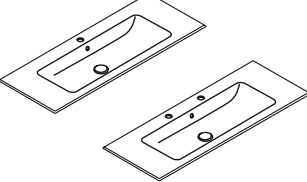

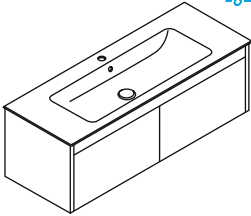
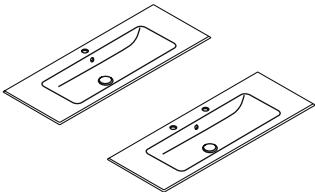
D28
Alberta

TYP	B	T	H	BESTELLCODE	PG I	PG II	PG III
LOGI SZZ    <p>Waschtischunterschrank wandhängend mit 1 Auszug. Soft-Close Funktion. Auswahlmöglichkeit der Farbe der Öffnungsleiste. Preis ist inkl. Waschtisch EUPHORIA.</p>	570	450	390	LOG001_SZZ_060_xxx_???_???_???_U001	629	689	-
	740	450	390	LOG002_SZZ_080_xxx_???_???_???_U002	859	919	-
	960	450	390	LOG003_SZZ_100_xxx_???_???_???_U003	949	1 049	-
 <p>Keramik-Waschtisch EUPHORIA, weiß, mit Ausschnitt für Wasserhahn in der Mitte und Überlauf.</p>	600 (330)	475 (280)	25 (125)	U001			
	780 (530)	475 (280)	25 (125)	U002			
	1000 (585)	475 (280)	25 (125)	U003			
LOGI SZZ    <p>Waschtischunterschrank wandhängend mit 1 Auszug. Soft-Close Funktion, Auswahlmöglichkeit der Farbe der Öffnungsleiste. Preis ist inkl. Waschtisch PURA.</p>	1200	445	390	LOG120_SZZ_120_xxx_???_???_???_U120	1 339	1 439	-
	1200	445	390	LOG121_SZZ_120_xxx_???_???_???_U121	1 339	1 439	-
 <p>Keramik-Waschtisch PURA, weiß, mit Überlauf. U120 - 1 Ausschnitt für Wasserhahn U121 - 2 Ausschnitte für Wasserhähne</p>	1230 (825)	460 (290)	15 (120)	U120			
	1230 (825)	460 (290)	15 (120)	U121			

TYP	B	T	H	BESTELLCODE	PG I	PG II	PG III
<p>LOGI SZZ2</p>   <p>Waschtischunterschrank wandhängend mit 2 Auszügen. Soft-Close Funktion, Auswahlmöglichkeit der Farbe der Öffnungsleiste. Preis ist inkl. Waschtisch PURA.</p>	1200	445	390	LOG120_SZZ2_120_..._U120	1 449	1 549	-
	1200	445	390	LOG121_SZZ2_120_..._U121	1 449	1 549	-
 <p>Keramik-Waschtisch PURA, weiß, mit Überlauf. U120 – 1 Ausschnitt für Wasserhahn U121 – 2 Ausschnitte für Wasserhähne</p>	1230 (825)	460 (290)	15 (120)	U120			
	1230 (825)	460 (290)	15 (120)	U121			

Alle Preise sind ohne MwSt.
Toleranzen Sortiments-, Modell- und Farbänderungen vorbehalten.

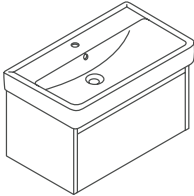
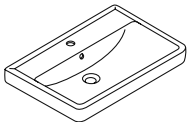
 Die Angabe in Klammern bezieht sich auf das Innenmass des Waschtisches.

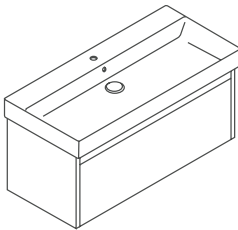
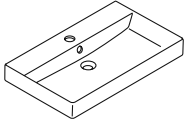





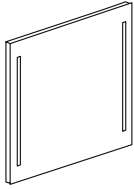

TYP	B	T	H	BESTELLCODE	PG I	PG II	PG III
LOGI SZZ  	495	438	390	LOG014_SZZ_055_xxx_???	559	619	-
	545	438	390	LOG015_SZZ_060_xxx_???	599	659	-
	645	438	390	LOG016_SZZ_070_xxx_???	669	729	-
	745	438	390	LOG017_SZZ_080_xxx_???	769	829	-
Waschtischunterschrank wandhängend mit 1 Auszug . Soft-Close Funktion, Auswahlmöglichkeit der Farbe der Öffnungsleiste. Preis ist inkl. Waschtisch Q .							
	550 (490)	475 (310)	85 (120)	U014			
	600 (540)	475 (310)	85 (120)	U015			
	700 (640)	475 (310)	85 (120)	U016			
	800 (650)	475 (310)	110 (130)	U017			
Keramik-Waschtisch Q , weiß, mit Ausschnitt für Wasserhahn in der Mitte und Überlauf.							
LOGI SZZ  	560	430	390	LOG115_SZZ_060_xxx_???	706	769	-
	660	430	390	LOG116_SZZ_070_xxx_???	883	945	-
	825	430	390	LOG117_SZZ_085_xxx_???	987	1 049	-
	940	430	390	LOG118_SZZ_100_xxx_???	1 143	1 247	-
Waschtischunterschrank wandhängend mit 1 Auszug . Soft-Close Funktion, Auswahlmöglichkeit der Farbe der Öffnungsleiste. Preis ist inkl. Waschtisch GLANCE .							
	600 (580)	450 (320)	95 (80)	U115			
	700 (680)	450 (320)	95 (80)	U116			
	860 (830)	450 (320)	95 (80)	U117			
	980 (950)	450 (320)	95 (80)	U118			
Keramik-Waschtisch GLANCE , weiß, mit Ausschnitt für Wasserhahn in der Mitte und Überlauf.							

Alle Preise sind ohne MwSt.

Toleranzen Sortiments, Modell- und Farbänderungen vorbehalten.



Die Angabe in Klammern bezieht sich auf das Innenmass des Waschtisches.

TYP	B	T	H	BESTELLCODE	PG I	PG II	PG III	
<p>CRISTALE ZCO</p>  <p>CRISTALE Spiegel mit LED - Beleuchtung und Schalter, Dimmerfunktion, Schutzart IP 44. Lichttemperatur 4000 K.</p>	  LED 22 W	500	35	700	CRI_ZCO_050_xxx_N00_xxx_xxx_xxx	419	-	-
	 LED 22 W	600	35	700	CRI_ZCO_060_xxx_N00_xxx_xxx_xxx	429	-	-
	 LED 22 W	700	35	700	CRI_ZCO_070_xxx_N00_xxx_xxx_xxx	443	-	-
	 LED 22 W	800	35	700	CRI_ZCO_080_xxx_N00_xxx_xxx_xxx	454	-	-
	 LED 22 W	1000	35	700	CRI_ZCO_100_xxx_N00_xxx_xxx_xxx	478	-	-
	 LED 22 W	1200	35	700	CRI_ZCO_120_xxx_N00_xxx_xxx_xxx	491	-	-

Alle Preise sind ohne MwSt.

Toleranzen Sortiments, Modell- und Farbänderungen vorbehalten.

NEXT

Der Bestseller mit vielen Looks





Waschtischunterschrank NEXT SZZ2 105 / Waschtisch Victory U113 / Griff T06 / Dekor D09 Eiche Arlington / Spiegel PRIMO ZC 100 / Beleuchtung KALA 500 schwarz



Waschtischunterschrank NEXT SZZ4 120 / Doppelwaschtisch Victory U114 / Griff T04 / L01 Weiß Lack Hochglanz



Detail der offenen Schublade des Waschtischunterschanks NEXT SZZ2 55 / Waschtisch Q U014 / Griff T01 / Dekor D03 Cafe

Q



U014
550 × 475 × 85
(490 × 310 × 120)



U015
600 × 475 × 85
(540 × 310 × 120)



U016
700 × 475 × 85
(640 × 310 × 120)



U017
800 × 475 × 110
(650 × 310 × 130)

VICTORY

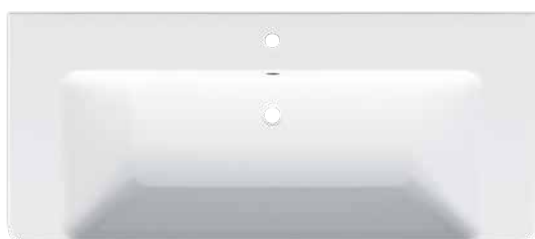

U113
1055 × 460 × 60
(815 × 330 × 95)

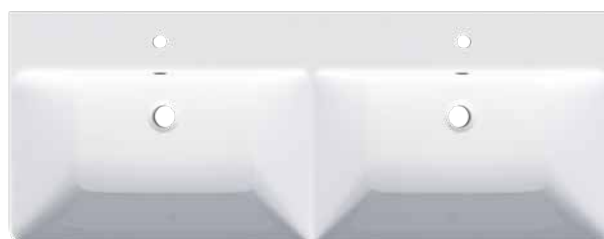

U114
1205 × 470 × 60
(580 × 330 × 95)

AKTIONS-SET
NEXT 80



PREIS: PG II:
1 279 EUR

SET_NEX_01 NEX017_SZZ2_080_xxx_N01_L01_T01_U017
CRI_ZCO_080_xxx_N00_xxx_xxx_xxx

BENEFITS

 Großer
STAU RAUM

 Praktisches Waschtisch

 Asymmetrische
Schubladenaufteilung

 Soft-Close

 Möglichkeit der
GRIFF AUSWAHL

 Markenbeschläge
HETTICH

GRIFFE

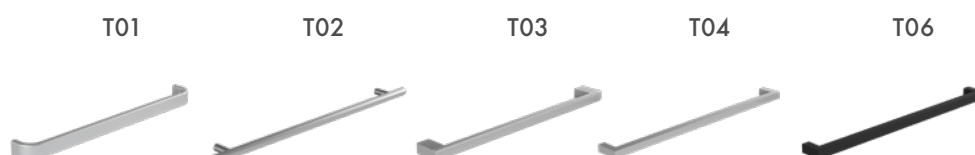

Waschtisch Victory U113
mit praktischem Stauraum



PG I



D01
Beton



D03
Cafe



D04
Eiche

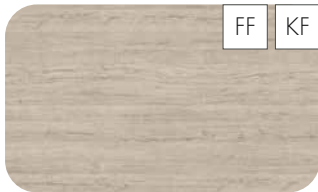

D05
Oregon

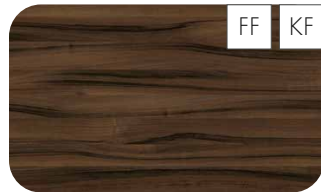

D06
Nussbaum



D09
Eiche Arlington

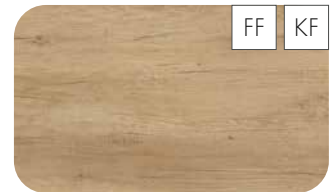

D15
Eiche Nebraska

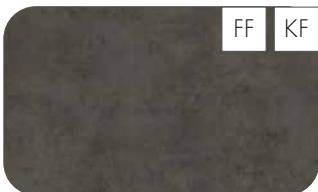

D16
Beton Dark



D20
Galaxy

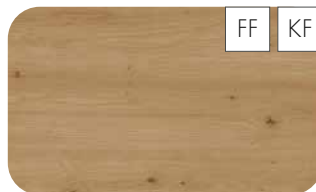

D22
Eiche Caramel



D23
Eiche Herkules



N01
Weiß glänzend

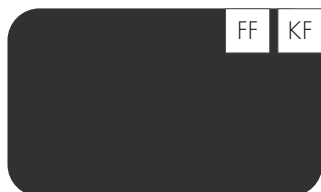

N03
Graphite

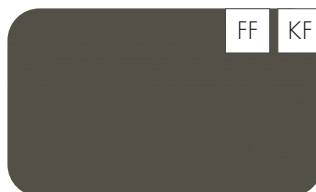

N06
Lava

PG II



D17
Eiche Colorado



D21
Tobacco



D24
Ohio



D25
Teak



D26
Ontario



D27
Cognac



D28
Alberta



L01
Weiß Lack Hochglanz



L03
Grau Metallic Lack Hochglanz



L04
Taupe Lack Hochglanz



L17
Schwarz Lack Hochglanz

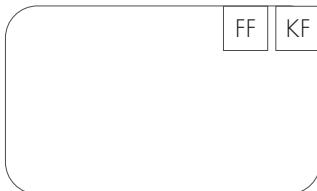

M01
Weiß Lack Matt

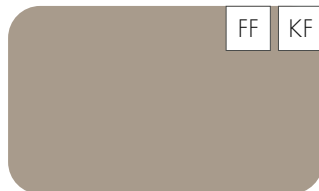

M05
Taupe Lack Matt

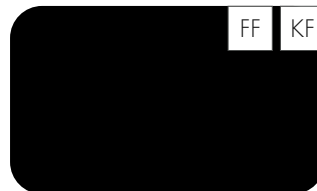









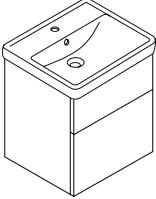
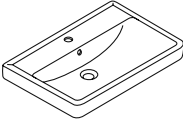
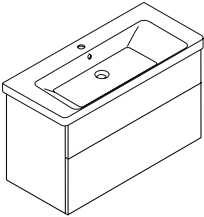
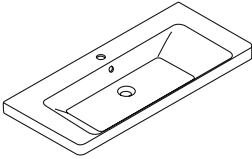

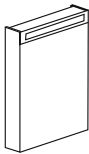



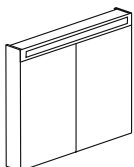

M17
Schwarz Lack Matt





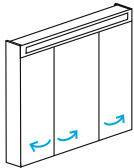





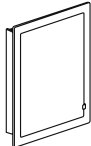

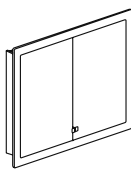
PG III

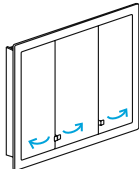

IND Individuell Hochglanz/
Matt RAL/NCS

TYP	B	T	H	BESTELLCODE	PG I	PG II	PG III	
<p>NEXT SZZ2</p>   <p>Waschtischunterschrank wandhängend mit 2 Auszügen. Soft-Close Funktion, Griffauswahl. Preis ist inkl. Waschtisch Q.</p>	495	436	560	NEX014_SZZ2_055_xxx_???	673	733	879	
	545	436	560	NEX015_SZZ2_060_xxx_???	699	759	911	
	645	436	560	NEX016_SZZ2_070_xxx_???	763	822	986	
	745	436	560	NEX017_SZZ2_080_xxx_???	818	878	1 054	
	 <p>Keramik-Waschtisch Q, weiß, mit Ausschnitt für Wasserhahn in der Mitte und Überlauf.</p>							
<p>NEXT SZZ2</p>  <p>Waschtischunterschrank wandhängend mit 2 Auszügen. Soft-Close Funktion, Griffauswahl. Preis ist inkl. Waschtisch VICTORY.</p>	1010	438	560	NEX113_SZZ2_105_xxx_???	1 008	1 101	1 321	
	 <p>Keramik-Waschtisch VICTORY, weiß, mit Ausschnitt für Wasserhahn in der Mitte und Überlauf.</p>							
	1055	460	60	U113				
	(815)	(330)	(95)					

TYP	B	T	H	BESTELLCODE	PG I	PG II	PG III	
NEXT GAO  Spiegelschrank mit LED - Beleuchtung. Schutzart IP 44. 1-türig, Ausführung L/R, Spiegeltür beidseitig verspiegelt. Höhenverstellbare Glasböden. Glasüberstand unten. Lichttemperatur 4000 K.	 LED 9,4 W	500	138	820	NEX_GAO_050_??_??_??_xxx_xxx_xxx	568	669	798
	 LED 11,5 W 	600	138	820	NEX_GAO_060_??_??_??_xxx_xxx_xxx	580	678	814
NEXT GA2O  Spiegelschrank mit LED - Beleuchtung. Schutzart IP 44. 2-türig, Spiegeltüren beidseitig verspiegelt. Höhenverstellbare Glasböden. Glasüberstand unten. Lichttemperatur 4000 K.	 LED 11,5 W	600	138	820	NEX_GA2O_060_xxx_??_??_xxx_xxx_xxx	664	762	914
	 LED 13,4 W	700	138	820	NEX_GA2O_070_xxx_??_??_xxx_xxx_xxx	668	766	919
	 LED 13,4 W	700*	138	820	NEX_GA2NO_070_xxx_??_??_xxx_xxx_xxx	668	766	919
	 LED 15,8 W	800	138	820	NEX_GA2O_080_xxx_??_??_xxx_xxx_xxx	699	794	952
	 LED 15,8 W	800**	138	820	NEX_GA2NO_080_xxx_??_??_xxx_xxx_xxx	699	794	952
	 LED 19,5 W	1000	138	820	NEX_GA2O_100_xxx_??_??_xxx_xxx_xxx	768	869	1 043
	 LED 24,8 W  600-800	1200	138	820	NEX_GA2O_120_xxx_??_??_xxx_xxx_xxx	816	926	1 111
* (40/30) ** (50/30)		Asymmetrische Teilung des Spiegels						
NEXT GA3O  Spiegelschrank mit LED - Beleuchtung. Schutzart IP 44. 3-türig, Spiegeltüren beidseitig verspiegelt. Höhenverstellbare Glasböden. Glasüberstand unten. Lichttemperatur 4000 K.	 LED 19,5 W	1000	138	820	NEX_GA3O_100_xxx_??_??_xxx_xxx_xxx	845	946	1 135
	 LED 24,8 W	1200	138	820	NEX_GA3O_120_xxx_??_??_xxx_xxx_xxx	888	998	1 197
	 LED 25,6 W	1300	138	820	NEX_GA3O_130_xxx_??_??_xxx_xxx_xxx	936	1 046	1 255

TYP	B	T	H	BESTELLCODE	PG I	PG II	PG III
<p>WALL-IN GAOE</p>  <p>2  LED 5,3 W</p> <p>Eingebauter Spiegelschrank mit LED-Beleuchtung und Steckdose innen. Automatische Innenbeleuchtung (beim Öffnen des Spiegelschranks). Schutzart IP 44. 1-türig, Ausführung L/R, Spiegeltür beidseitig verspiegelt. Höhenverstellbare Glasböden. Lichttemperatur 4000 K.</p>	724 (600)	140	863 (739)	WAL_GAOE_060_??_N99_??_xxx_xxx	718	768	922
<p>WALL-IN GA2OE</p>  <p>2  LED 5,3 W</p> <p>2  LED 6,8 W</p> <p>2  LED 7,2 W</p> <p>4  LED 9,2 W</p> <p>4  LED 11,1 W</p> <p>Eingebauter Spiegelschrank mit LED - Beleuchtung und Steckdose innen. Automatische Innenbeleuchtung (beim Öffnen des Spiegelschranks). Schutzart IP 44. 2-türig, Spiegeltüren beidseitig verspiegelt. Höhenverstellbare Glasböden. Lichttemperatur 4000 K.</p>	724 (600)	140	863 (739)	WAL_GA2OE_060_xxx_N99_??_xxx_xxx	799	849	1 018
	874* (750)	140	863 (739)	WAL_GA2NOE_075_xxx_N99_??_xxx_xxx	863	913	1 095
	924 (800)	140	863 (739)	WAL_GA2OE_080_xxx_N99_??_xxx_xxx	893	943	1 132
	1124 (1000)	140	863 (739)	WAL_GA2OE_100_xxx_N99_??_xxx_xxx	966	1 016	1 219
	1324 (1200)	140	863 (739)	WAL_GA2OE_120_xxx_N99_??_xxx_xxx	1 038	1 088	1 306
<p>* (30/45) Asymmetrische Teilung des Spiegels</p>							
<p>WALL-IN GA3OE</p>  <p>6  LED 9,2 W</p> <p>6  LED 11,1 W</p> <p>Eingebauter Spiegelschrank mit LED-Beleuchtung und Steckdose innen. Automatische Innenbeleuchtung (beim Öffnen des Spiegelschranks). Schutzart IP 44. 3-türig, Spiegeltüren beidseitig verspiegelt. Höhenverstellbare Glasböden. Lichttemperatur 4000 K.</p>	1124 (1000)	140	863 (739)	WAL_GA3OE_100_xxx_N99_??_xxx_xxx	1 038	1 088	1 306
	1324 (1200)	140	863 (739)	WAL_GA3OE_120_xxx_N99_??_xxx_xxx	1 098	1 148	1 377
<p> Aussenmasse für Lack (L), matt (M) und Sonderanfertigung (IND). In Ausführung Holzdekor (D) und Dekor (N) ist die Aussenbreite und Aussenhöhe des Spiegelschranks um 4 cm grösser.</p>							

Alle Preise sind ohne MwSt.

Toleranzen Sortiments-, Modell- und Farbänderungen vorbehalten.

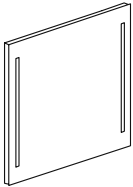
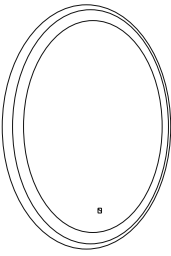
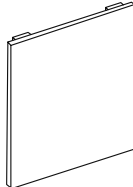

Die Angabe in Klammern bezieht sich auf das Innenmaß des Spiegelschranks.

TYP	B	T	H	BESTELLCODE	PG I	PG II	PG III
<p>CRISTALE ZCO</p>  <p>CRISTALE Spiegel mit LED - Beleuchtung und Schalter, Dimmerfunktion, Schutzart IP 44. Lichttemperatur 4000 K.</p>							
<p>GALEO ZCO</p>  <p>GALEO Spiegel in schwarzem Rahmen mit LED - Beleuchtung und Schalter, Dimmerfunktion, Schutzart IP 44. Lichttemperatur 4000 K.</p>							
<p>PRIMO ZCE</p>  <p>PRIMO Spiegel ohne Beleuchtung, mit Schalter für die zusätzliche Beleuchtung, Schutzart IP 44. Option der horizontalen und vertikalen Aufhängung.</p>							

MAGIC

Zauberhaft in Vielfalt und Größe





HARMONIA



U010
650 × 465 × 60
(470 × 320 × 150)



U011
800 × 465 × 60
(520 × 320 × 150)



U012
1000 × 470 × 60
(590 × 320 × 150)



U013
1250 × 470 × 60
(470 × 320 × 150)

AKTIONS-SET
MAGIC 100



PREIS: PG II:
1 580 EUR

SET_MAG_01 MAG012_SZZ2_100_xxx_N01_L01_T03_U012
CRI_ZCO_100_xxx_N00_xxx_xxx_xxx

BENEFITS

 **Großer STAURAUM**

 **Schubladenausführung**

 **Soft-Close**

 **Möglichkeit der GRIFFAUSWAHL**

 **Markenbeschläge HETTICH**

GRIFFE

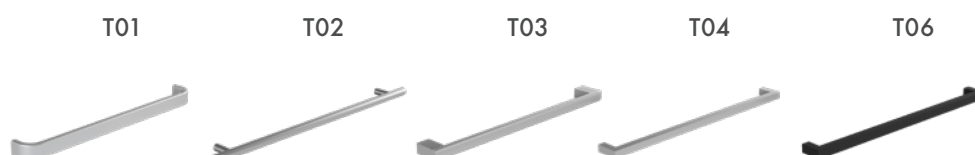



PG I



D01
Beton



D03
Cafe



D04
Eiche

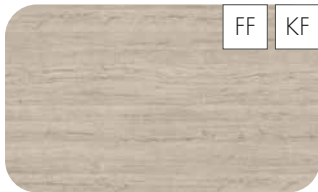

D05
Oregon

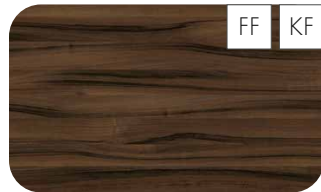

D06
Nussbaum



D09
Eiche Arlington

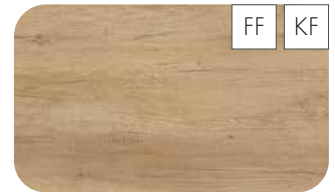

D15
Eiche Nebraska

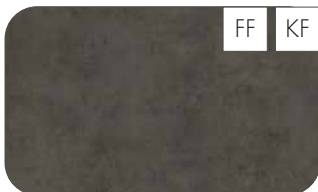

D16
Beton Dark



D20
Galaxy



D22
Eiche Caramel



D23
Eiche Herkules



N01
Weiß glänzend

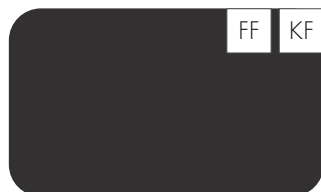

N03
Graphite

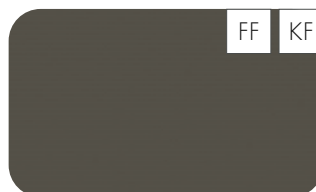

N06
Lava

PG II



D17
Eiche Colorado



D21
Tobacco



D24
Ohio



D25
Teak



D26
Ontario

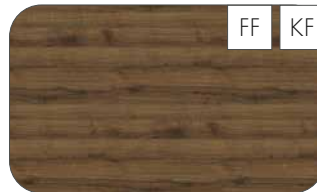

D27
Cognac

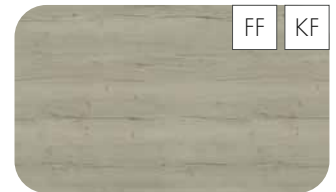

D28
Alberta

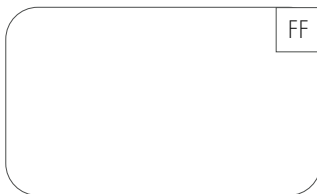

L01
Weiß Lack Hochglanz

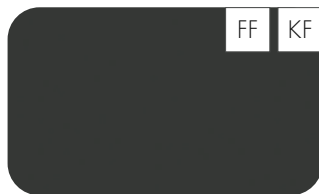

L03
Grau Metallic Lack Hochglanz

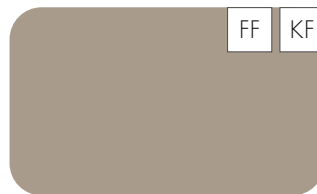

L04
Taupe Lack Hochglanz



L17
Schwarz Lack Hochglanz



M01
Weiß Lack Matt

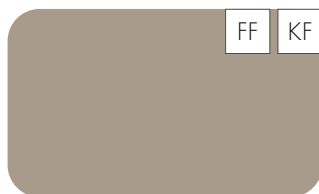

M05
Taupe Lack Matt

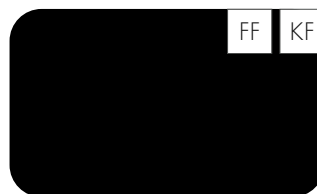









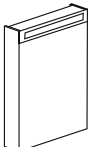

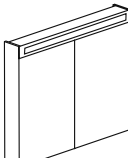



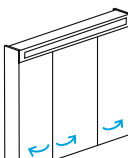

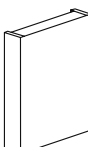



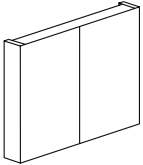

M17
Schwarz Lack Matt

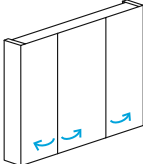
PG III

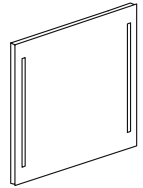

IND Individuell Hochglanz/
Matt RAL/NCS

TYP	B	T	H	BESTELLCODE	PG I	PG II	PG III
<p>ORO GAOE</p>  <p>2  LED 11,5 W</p> <p>Spiegelschrank mit LED - Beleuchtung. Steckdose und Schalter innen. Schutzart IP 44. 1-türig, Ausführung L/R, Spiegeltür beidseitig verspiegelt. Höhenverstellbare Glasböden. Glasüberstand unten. Lichttemperatur 4000 K.</p>	600	138	820	ORO_GAOE_060_??_??_xxx_xxx_xxx	610	709	849
<p>ORO GA2OE</p>  <p>2  LED 11,5 W</p> <p>2  LED 15,8 W</p> <p>2  LED 19,5 W</p> <p>4  LED 24,8 W</p> <p>Spiegelschrank mit LED - Beleuchtung. Steckdose und Schalter innen. Schutzart IP 44. 2-türig, Spiegeltüren beidseitig verspiegelt. Höhenverstellbare Glasböden. Glasüberstand unten. Lichttemperatur 4000 K.</p>	600	138	820	ORO_GA2OE_060_xxx_??_??_xxx_xxx_xxx	694	796	955
	800	138	820	ORO_GA2OE_080_xxx_??_??_xxx_xxx_xxx	737	836	990
	1000	138	820	ORO_GA2OE_100_xxx_??_??_xxx_xxx_xxx	798	899	1 078
	1200	138	820	ORO_GA2OE_120_xxx_??_??_xxx_xxx_xxx	875	985	1 182
<p>ORO GA3OE</p>  <p>6  LED 19,5 W</p> <p>6  LED 24,8 W</p> <p>Spiegelschrank mit LED - Beleuchtung. Steckdose und Schalter innen. Schutzart IP 44. 3-türig, Spiegeltüren beidseitig verspiegelt. Höhenverstellbare Glasböden. Glasüberstand unten. Lichttemperatur 4000 K.</p>	1000	138	820	ORO_GA3OE_100_xxx_??_??_xxx_xxx_xxx	875	976	1 171
	1200	138	820	ORO_GA3OE_120_xxx_??_??_xxx_xxx_xxx	946	1 056	1 267
<p>AMBIENTE GAE</p>  <p>2 </p> <p>Spiegelschrank ohne Beleuchtung mit Steckdose außerhalb und am unteren Teil des Spiegelschranks. IP 44. 1-türig, Ausführung L/R, Spiegeltür beidseitig verspiegelt. Höhenverstellbare Glasböden. Glasüberstand unten.</p>	600	138	739	AMB_GAE_060_??_??_xxx_xxx_xxx	462	566	679

TYP	B	T	H	BESTELLCODE	PG I	PG II	PG III	
AMBIENTE GA2E  Spiegelschrank ohne Beleuchtung mit Steckdose außerhalb und am unteren Teil des Spiegelschranks. IP 44. 2-türig, Spiegeltüren beidseitig verspiegelt. Höhenverstellbare Glasböden. Glasüberstand unten.	 2	600	138	739	AMB_GA2E_060_xxx_??_xxx_xxx_xxx	534	633	759
	 2	800	138	739	AMB_GA2E_080_xxx_??_xxx_xxx_xxx	577	678	814
	 2	1000	138	739	AMB_GA2E_100_xxx_??_xxx_xxx_xxx	679	780	936
	 4	1200	138	739	AMB_GA2E_120_xxx_??_xxx_xxx_xxx	713	823	987
AMBIENTE GA3E  Spiegelschrank ohne Beleuchtung mit Steckdose außerhalb und am unteren Teil des Spiegelschranks. IP 44. 3-türig, Spiegeltüren beidseitig verspiegelt. Höhenverstellbare Glasböden. Glasüberstand unten.	 6	1000	138	739	AMB_GA3E_100_xxx_??_xxx_xxx_xxx	767	868	1 042
	 6	1200	138	739	AMB_GA3E_120_xxx_??_xxx_xxx_xxx	790	899	1 080
CRISTALE ZCO  CRISTALE Spiegel mit LED - Beleuchtung und Schalter, Dimmerfunktion, Schutzart IP 44. Lichttemperatur 4000 K.	  LED 22 W	600	35	700	CRI_ZCO_060_xxx_N00_xxx_xxx_xxx	429	-	-
	 LED 22 W	800	35	700	CRI_ZCO_080_xxx_N00_xxx_xxx_xxx	454	-	-
	 LED 22 W	1000	35	700	CRI_ZCO_100_xxx_N00_xxx_xxx_xxx	478	-	-
	 LED 22 W	1200	35	700	CRI_ZCO_120_xxx_N00_xxx_xxx_xxx	491	-	-

Alle Preise sind ohne MwSt.

Toleranzen Sortiments, Modell- und Farbänderungen vorbehalten.

SMILE

Gute Laune formschön im Auftritt

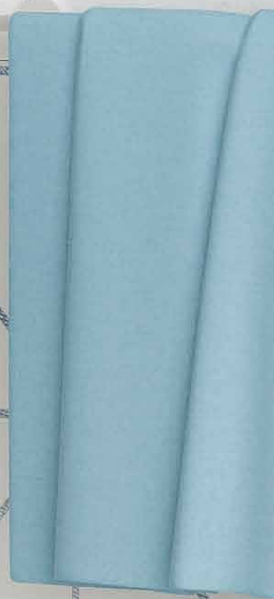
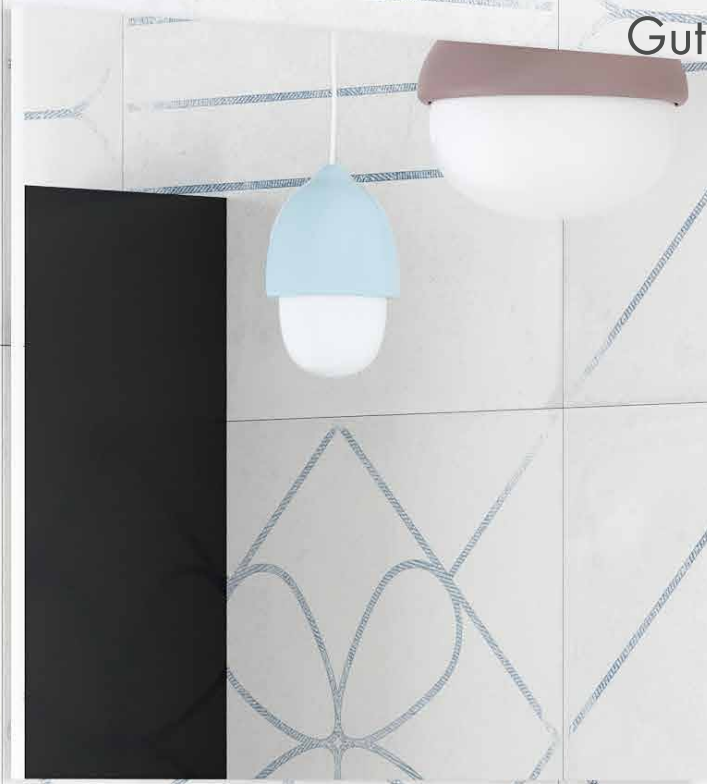



Waschtischunterschrank SMILE SZZ 100 / Waschtisch Harmonia U012 / Griff T30 / Individuell Hochglanz (KF, FF)
Spiegelschrank LINEA GA2OE 100 / Individuell Hochglanz (KF)



HARMONIA



U010
650 × 465 × 60
(470 × 320 × 150)



U011
800 × 465 × 60
(520 × 320 × 150)



U012
1000 × 470 × 60
(590 × 320 × 150)



U013
1250 × 470 × 60
(470 × 320 × 150)

AKTIONS-SET
SMILE 100SET_SMI_01 SMI012_SZZ_100_xxx_N01_L01_T30_U012
CRI_ZCO_100_xxx_N00_xxx_xxx_xxx

PREIS: PG II:

1 533 EUR

BENEFITS

Großer
STAU-RAUM

Schubladenausführung



Soft-Close



Grifflose Ausführung

Markenbeschläge
HETTICH

GRIFF



T30 - Griffleiste überstehend

PG I



N01
Weiß glänzend

PG II



L01
Weiß Lack Hochglanz



L03
Grau Metallic Lack Hochglanz



L04
Taupe Lack Hochglanz



L17
Schwarz Lack Hochglanz

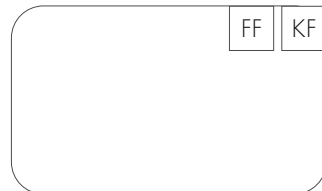

M01
Weiß Lack Matt

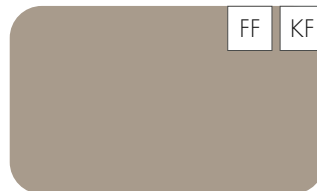

M05
Taupe Lack Matt





M17
Schwarz Lack Matt

PG III



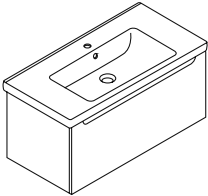
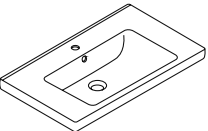
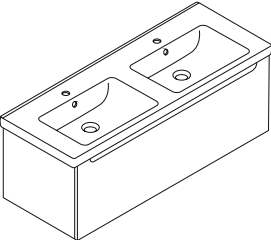
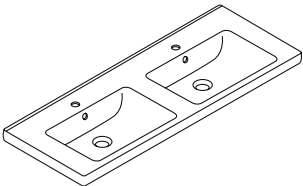

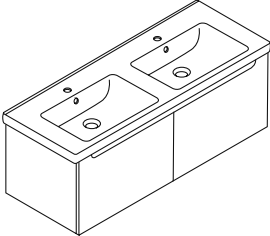
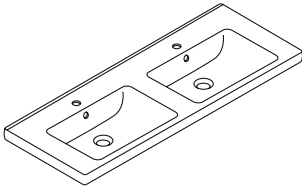
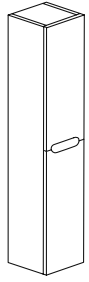



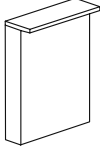

IND Individuell Hochglanz/
Matt RAL/NCS

TYP	B	T	H	BESTELLCODE	PG I	PG II	PG III
SMILE SZZ  <p>Waschtischunterschrank wandhängend mit 1 Auszug. Soft-Close Funktion. Preis ist inkl. Waschtisch HARMONIA.</p>	610	450	420	SMI010_SZZ_065_xxx_??_??_T30_U010	-	829	995
	760	450	420	SMI011_SZZ_080_xxx_??_??_T30_U011	-	969	1 163
	960	450	420	SMI012_SZZ_100_xxx_??_??_T30_U012	-	1 119	1 343
 <p>Keramik-Waschtisch HARMONIA, weiß, mit Ausschnitt für Wasserhahn in der Mitte und Überlauf.</p>	650 (470)	465 (320)	60 (150)	U010			
	800 (520)	465 (320)	60 (150)	U011			
	1000 (590)	470 (320)	60 (150)	U012			
SMILE SZZ  <p>Waschtischunterschrank wandhängend mit 1 Auszug. Soft-Close Funktion. Preis ist inkl. Doppelwaschtisch HARMONIA.</p>	1210	450	420	SMI013_SZZ_125_xxx_??_??_T30_U013	-	1 459	1 750
 <p>Keramik Doppelwaschtisch HARMONIA, weiß, mit 2 Ausschnitten für Wasserhähne und Überläufe.</p>	1250 (470)	470 (320)	60 (150)	U013			

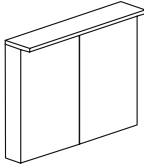
TYP	B	T	H	BESTELLCODE	PG I	PG II	PG III
<p>SMILE SZZ2</p>  <p>Waschtischunterschrank wandhängend mit 2 Auszügen. Soft-Close Funktion. Preis ist inkl. Doppelwaschtisch HARMONIA.</p>	1210	450	420	SMI013_SZZ2_125_xxx_??_??_T30_U013	-	1 579	1 895
 <p>Keramik Doppelwaschtisch HARMONIA, weiß, mit 2 Ausschnitten für Wasserhähne und Überläufe.</p>	1250 (470)	470 (320)	60 (150)	U013			
<p>SMILE SVD2</p>  <p>4 </p> <p>Hochschrank wandhängend, Soft-Close Funktion. 2-türig, Ausführung L/R, 4 höhenverstellbare Glasböden. Die Leiste hinter dem Griff ist immer in der Farbe des Korpus. Option Bestellmöglichkeit für einen Wäschekorb.</p>	350	352	1720	SMI_SVD2_035_??_??_??_T30_xxx	-	649	811

Alle Preise sind ohne MwSt.
Toleranzen Sortiments-, Modell- und Farbänderungen vorbehalten.

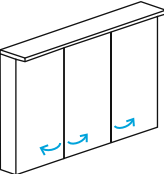
 Die Angabe in Klammern bezieht sich auf das Innenmass des Waschtisches.

TYP	B	T	H	BESTELLCODE	PG I	PG II	PG III
LINEA GAOE   <p>Spiegelschrank mit LED - Beleuchtung. Steckdose und Schalter außerhalb und am unteren Teil des Spiegelschranks. Schutzart IP 44. 1-türig, Ausführung L/R, Spiegeltür beidseitig verspiegelt. Höhenverstellbare Glasböden. Glasüberstand unten. Lichttemperatur 4000 K.</p>	600	138 (210)	765	LIN_GAOE_060_??_??_xxx_xxx_xxx	719	820	984
LINEA GA2OE      <p>Spiegelschrank mit LED - Beleuchtung. Steckdose und Schalter außerhalb und am unteren Teil des Spiegelschranks. Schutzart IP 44. 2-türig, Spiegeltüren beidseitig verspiegelt. Höhenverstellbare Glasböden. Glasüberstand unten (GA2OE 120 - mit 2 Steckdosen). Lichttemperatur 4000 K.</p>	600	138 (210)	765	LIN_GA2OE_060_xxx_??_xxx_xxx_xxx	798	899	1 078
	800	138 (210)	765	LIN_GA2OE_080_xxx_??_xxx_xxx_xxx	864	966	1 159
	1000	138 (210)	765	LIN_GA2OE_100_xxx_??_xxx_xxx_xxx	938	1 039	1 247
	1200	138 (210)	765	LIN_GA2OE_120_xxx_??_xxx_xxx_xxx	995	1 105	1 326
LINEA GA3OE    <p>Spiegelschrank mit LED - Beleuchtung. Steckdose und Schalter außerhalb und am unteren Teil des Spiegelschranks. Schutzart IP 44. 3-türig, Spiegeltüren beidseitig verspiegelt. Höhenverstellbare Glasböden. Glasüberstand unten (GA3OE 120 - mit 2 Steckdosen). Lichttemperatur 4000 K.</p>	1000	138 (210)	765	LIN_GA3OE_100_xxx_??_xxx_xxx_xxx	1 018	1 118	1 342
	1200	138 (210)	765	LIN_GA3OE_120_xxx_??_xxx_xxx_xxx	1 055	1 165	1 398

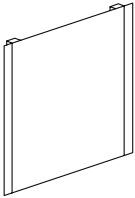
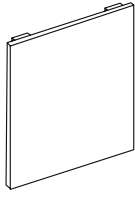
TYP	B	T	H	BESTELLCODE	PG I	PG II	PG III
EUREO ZCOT  LED 32,4 W LED 32,4 W LED 32,4 W LED 32,4 W EUREO Spiegel mit LED - Beleuchtung und Schalter, Dimmerfunktion, Schutzart IP 44. Antibeschlag-Heizfolie. Rahmenkonstruktion - lackierter Stahl. Lichttemperatur 4000 K.	600	30	700	EUR_ZCOT_060_xxx_xxx_xxx_xxx_xxx	526	-	-
	800	30	700	EUR_ZCOT_080_xxx_xxx_xxx_xxx_xxx	538	-	-
	1000	30	700	EUR_ZCOT_100_xxx_xxx_xxx_xxx_xxx	568	-	-
	1200	30	700	EUR_ZCOT_120_xxx_xxx_xxx_xxx_xxx	589	-	-
PRIMO ZCE  PRIMO Spiegel ohne Beleuchtung, mit Schalter für die zusätzliche Beleuchtung. Schutzart IP 44. Option der horizontalen und vertikalen Aufhängung.	500	35	700	PRI_ZCE_050_xxx_N00_xxx_xxx_xxx	230	-	-
	600	35	700	PRI_ZCE_060_xxx_N00_xxx_xxx_xxx	242	-	-
	700	35	700	PRI_ZCE_070_xxx_N00_xxx_xxx_xxx	253	-	-
	800	35	700	PRI_ZCE_080_xxx_N00_xxx_xxx_xxx	264	-	-
	1000	35	700	PRI_ZCE_100_xxx_N00_xxx_xxx_xxx	297	-	-
	1200	35	700	PRI_ZCE_120_xxx_N00_xxx_xxx_xxx	319	-	-

Alle Preise sind ohne MwSt.

Toleranzen Sortiments-, Modell- und Farbänderungen vorbehalten.

LINEA

Pures Design mit
feinen Linien

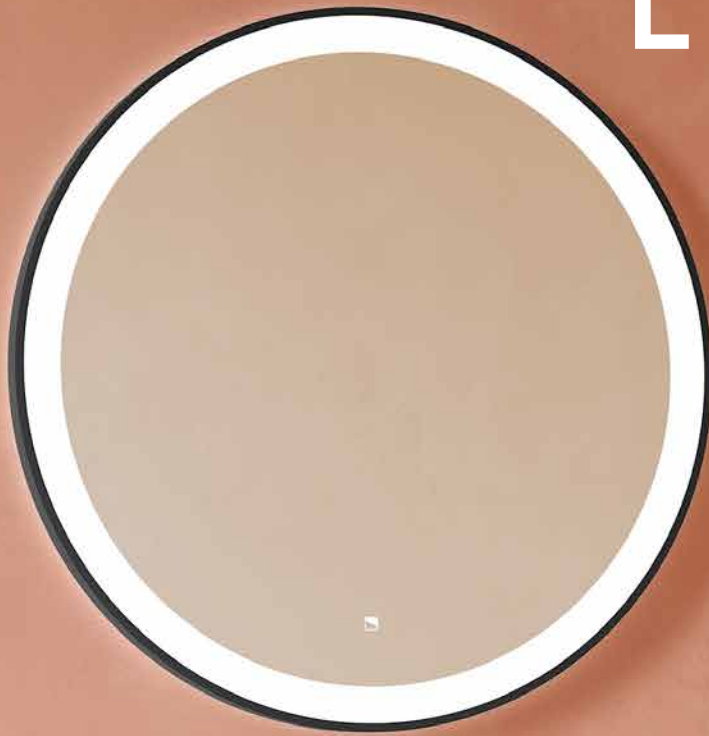



Spiegelschrank LINEA GA3OE 120 / Dekor D22 Eiche Caramel



Waschtischunterschrank LINEA SZZ2 120 / Waschtisch Pura U121 mit 2 Hahnlöchern / Griff T07 / Dekor D22 Eiche Caramel

EUPHORIA



U001
600 × 475 × 25
(330 × 280 × 125)



U002
780 × 475 × 25
(530 × 280 × 125)



U003
1000 × 475 × 25
(585 × 280 × 125)

PURA

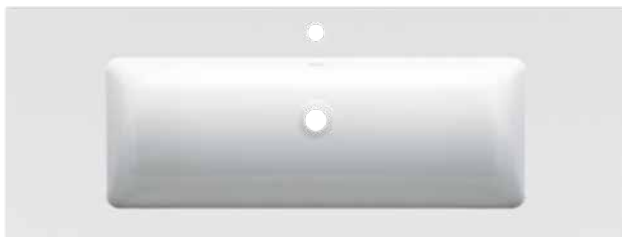

U120
1230 × 460 × 15
(825 × 290 × 120)



U121
1230 × 460 × 15
(825 × 290 × 120)

AKTIONS-SET
LINEA 100



SET_LIN_01 LIN003_SZZ_100_xxx_N01_L01_T01_U003
LIN_GA2OE_100_xxx_N01_xxx_xxx_xxx

PREIS: PG II:

1 946 EUR

BENEFITS



GRIFFE

T01

T02

T03

T04

T05

T06

T07





Waschtischunterschrank LINEA SZZ2 120 /
Waschtisch Pura 121 mit 2 Hahnlöchern / Griff T07 /
Dekor N01 Weiß glänzend (KF),
L01 Weiß Lack Hochglanz (FF)
Spiegelschrank LINEA GA3OE 120 /
Dekor N01 Weiß glänzend

PG I



D01
Beton



D03
Cafe



D04
Eiche

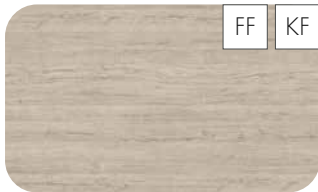

D05
Oregon

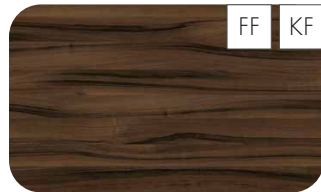

D06
Nussbaum



D09
Eiche Arlington

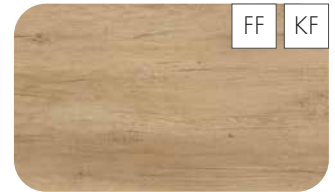

D15
Eiche Nebraska

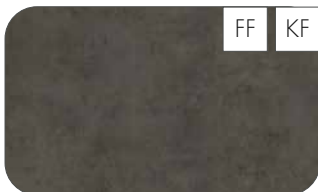

D16
Beton Dark



D20
Galaxy



D22
Eiche Caramel



D23
Eiche Herkules



N01
Weiß glänzend

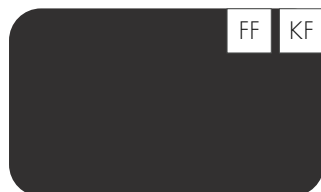

N03
Graphite

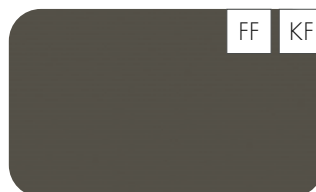

N06
Lava

PG II



D17
Eiche Colorado



D21
Tobacco



D24
Ohio



D25
Teak



D26
Ontario



D27
Cognac



D28
Alberta



L01
Weiß Lack Hochglanz



L03
Grau Metallic Lack Hochglanz



L04
Taupe Lack Hochglanz



L17
Schwarz Lack Hochglanz

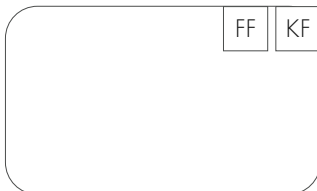

M01
Weiß Lack Matt

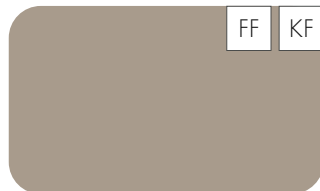

M05
Taupe Lack Matt

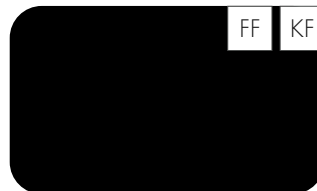









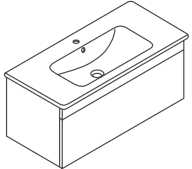
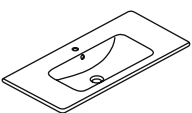

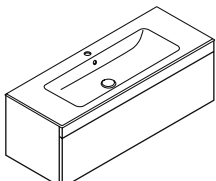
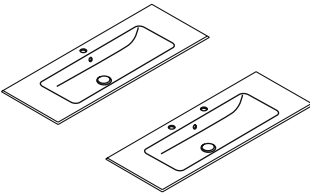
M17
Schwarz Lack Matt

PG III

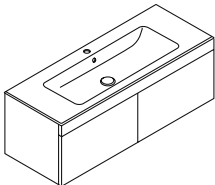
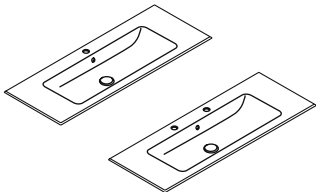

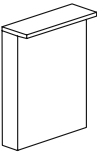
IND Individuell Hochglanz/
Matt RAL/NCS

TYP	B	T	H	BESTELLCODE	PG I	PG II	PG III
LINEA SZZ   <p>Waschtischunterschrank wandhängend mit 1 Auszug. Soft-Close Funktion, Griffauswahl. Preis ist inkl. Waschtisch EUPHORIA.</p>	570	450	420	LIN001_SZZ_060_xxx_???_???_??_U001	719	779	935
	740	450	420	LIN002_SZZ_080_xxx_???_???_??_U002	889	949	1 139
	960	450	420	LIN003_SZZ_100_xxx_???_???_??_U003	999	1 089	1 307
 <p>Keramik-Waschtisch EUPHORIA, weiß, mit Ausschnitt für Wasserhahn in der Mitte und Überlauf.</p>	600 (330)	475 (280)	25 (125)	U001			
	780 (530)	475 (280)	25 (125)	U002			
	1000 (585)	475 (280)	25 (125)	U003			
LINEA SZZ   <p>Waschtischunterschrank wandhängend mit 1 Auszug. Soft-Close Funktion, Griffauswahl. Preis ist inkl. Waschtisch PURA.</p>	1200	445	420	LIN120_SZZ_120_xxx_???_???_??_U120	1 351	1 455	1 746
	1200	445	420	LIN121_SZZ_120_xxx_???_???_??_U121	1 351	1 455	1 746
 <p>Keramik-Waschtisch PURA, weiß, mit Überlauf. U120 - 1 Ausschnitt für Wasserhahn U121 - 2 Ausschnitte für Wasserhähne</p>	1230 (825)	460 (290)	15 (120)	U120			
	1230 (825)	460 (290)	15 (120)	U121			

TYP	B	T	H	BESTELLCODE	PG I	PG II	PG III
LINEA SZZ2   Waschtischunterschrank wandhängend mit 2 Auszügen . Soft-Close Funktion, Griffauswahl. Preis ist inkl. Waschtisch PURA .	1200	445	420	LIN120_SZZ2_120_xxx_???	1 403	1 507	1 809
	1200	445	420	LIN121_SZZ2_120_xxx_???	1 403	1 507	1 809
 Keramik-Waschtisch PURA , weiß, mit Überlauf. U120 – 1 Ausschnitt für Wasserhahn U121 – 2 Ausschnitte für Wasserhähne	1230 (825)	460 (290)	15 (120)	U120			
	1230 (825)	460 (290)	15 (120)	U121			
LINEA GAOE   Spiegelschrank mit LED - Beleuchtung. Steckdose und Schalter außerhalb und am unteren Teil des Spiegelschranks. Schutzart IP 44. 1-türig, Ausführung L/R, Spiegeltür beidseitig verspiegelt. Höhenverstellbare Glasböden. Glasüberstand unten. Lichttemperatur 4000 K.	600	138 (210)	765	LIN_GAOE_060_???	719	820	984
LINEA GA2OE     Spiegelschrank mit LED - Beleuchtung. Steckdose und Schalter außerhalb und am unteren Teil des Spiegelschranks. Schutzart IP 44. 2-türig, Spiegeltüren beidseitig verspiegelt. Höhenverstellbare Glasböden. Glasüberstand unten. (GA2OE 120 – mit 2 Steckdosen). Lichttemperatur 4000 K.	600	138 (210)	765	LIN_GA2OE_060_xxx_???	798	899	1 078
	800	138 (210)	765	LIN_GA2OE_080_xxx_???	864	966	1 159
	1000	138 (210)	765	LIN_GA2OE_100_xxx_???	938	1 039	1 247
	1200	138 (210)	765	LIN_GA2OE_120_xxx_???	995	1 105	1 326

Alle Preise sind ohne MwSt.
 Toleranzen Sortiments-, Modell- und Farbänderungen vorbehalten.

 Die Angabe in Klammern bezieht sich auf die Tiefe einschließlich der oberen Beleuchtungsleiste.

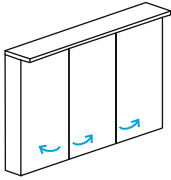
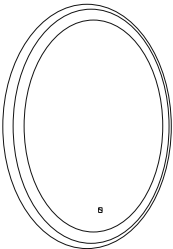
TYP	B	T	H	BESTELLCODE	PG I	PG II	PG III
<p>LINEA GA3OE</p>  <p>6 LED 15 W</p> <p>6 LED 18 W</p> <p>Spiegelschrank mit LED - Beleuchtung. Steckdose und Schalter außerhalb und am unteren Teil des Spiegelschranks. Schutzart IP 44. 3-türig, Spiegeltüren beidseitig verspiegelt. Höhenverstellbare Glasböden. Glasüberstand unten. (GA3OE 120 - mit 2 Steckdosen). Lichttemperatur 4000 K.</p>	1000	138 (210)	765	LIN_GA3OE_100_XXX_??_XXX_XXX_XXX	1 018	1 118	1 342
	1200	138 (210)	765	LIN_GA3OE_120_XXX_??_XXX_XXX_XXX	1 055	1 165	1 398
<p>GALEO ZCO</p>  <p>LED 19,8 W</p> <p>GALEO Spiegel in schwarzem Rahmen mit LED - Beleuchtung und Schalter, Dimmerfunktion, Schutzart IP 44.</p> <p>Lichttemperatur 4000 K.</p>	800	35	800	GAL_ZCO_080_XXX_XXX_XXX_XXX_XXX	748	-	-

GÄSTE

~ NEO

~ VERDE

NEO

Optimales Volumen in sanfter Form





MINI



U027
500 × 380 × 70
(450 × 230 × 105)



U028
550 × 380 × 70
(500 × 230 × 105)



U029
600 × 380 × 70
(550 × 230 × 105)



*Detail der abgerundeten Kante
der NEO-Front-seite - erhältlich
nur für lackierte Möbel*

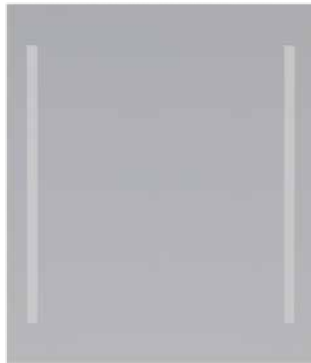

*Eckige Kante Detail
- verfügbar nur für
Möbel mit Dekor*

AKTIONS-SET
NEO 60SET_NEO_01 NEO029_SZD2_060_xxx_N01_I01_T02_U029
CRI_ZCO_060_xxx_N00_xxx_xxx_xxx

PREIS: PG II:

920 EUR

BENEFITS

Maximale Tiefe des
SCHRANKES 38 CM

Türausführung

Runde oder eckige
Kanten an der Frontseite

Soft-Close

Installierte
FÜSSE 20 CMMarkenbeschläge
HETTICH

GRIFFE

T01



T02



T03



T04



T06





Waschtischunterschrank NEO SZD2 60 /
Waschtisch Mini U029 /
Griff T06 / Dekor D17 Eiche Colorado

PG I



D01
Beton



D03
Cafe



D04
Eiche

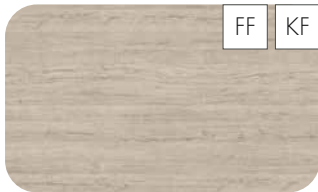

D05
Oregon

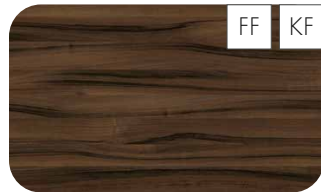

D06
Nussbaum



D09
Eiche Arlington

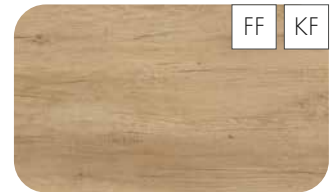

D15
Eiche Nebraska

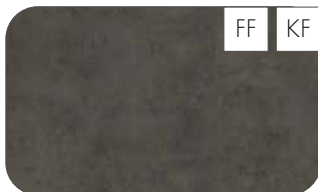

D16
Beton Dark



D20
Galaxy



D22
Eiche Caramel



D23
Eiche Herkules



N01
Weiß glänzend

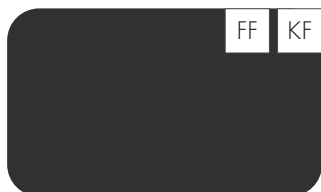

N03
Graphite

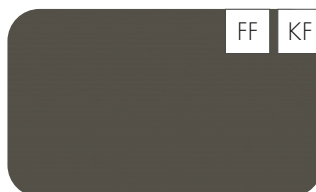

N06
Lava

PG II

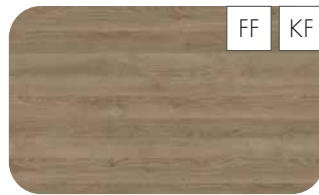

D17
Eiche Colorado



D21
Tobacco



D24
Ohio



D25
Teak



D26
Ontario

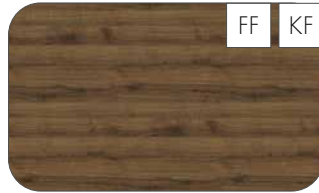

D27
Cognac



D28
Alberta



L01
Weiß Lack Hochglanz



L03
Grau Metallic Lack Hochglanz



L04
Taupe Lack Hochglanz



L17
Schwarz Lack Hochglanz



M01
Weiß Lack Matt

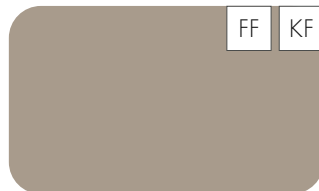

M05
Taupe Lack Matt

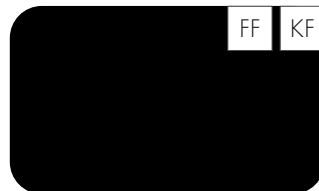









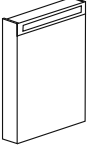

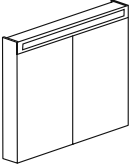

M17
Schwarz Lack Matt

PG III

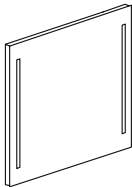

IND Individuell Hochglanz/
Matt RAL/NCS

TYP	B	T	H	BESTELLCODE	PG I	PG II	PG III
<p>NEXT GAO</p>  <p>2  LED 9,4 W</p> <p>2  LED 11,5 W</p>  <p>Spiegelschrank mit LED - Beleuchtung. Schutzart IP 44. 1-türig, Ausführung L/R, Spiegeltür beidseitig verspiegelt. Höhenverstellbare Glasböden. Glasüberstand unten. Lichttemperatur 4000 K.</p>	500	138	820	NEX_GAO_050_??_??_??_??_??_??_??_??_??_??	568	669	798
	600	138	820	NEX_GAO_060_??_??_??_??_??_??_??_??_??_??	580	678	814
<p>NEXT GA2O</p>  <p>2  LED 11,5 W</p>  <p>Spiegelschrank mit LED - Beleuchtung. Schutzart IP 44. 2-türig, Spiegeltüren beidseitig verspiegelt. Höhenverstellbare Glasböden. Glasüberstand unten. Lichttemperatur 4000K.</p>	600	138	820	NEX_GA2O_060_??_??_??_??_??_??_??_??_??_??	664	762	914

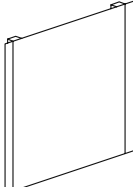
TYP	B	T	H	BESTELLCODE	PG I	PG II	PG III
CRISTALE ZCO     CRISTALE Spiegel mit LED - Beleuchtung und Schalter, Dimmerfunktion, Schutzart IP 44. Lichttemperatur 4000 K.	500	35	700	CRI_ZCO_050_xxx_N00_xxx_xxx_xxx	419	-	-
	600	35	700	CRI_ZCO_060_xxx_N00_xxx_xxx_xxx	429	-	-
EUREO ZCOT   EUREO Spiegel mit LED - Beleuchtung und Schalter, Dimmerfunktion, Schutzart IP 44. Antibeschlag-Heizfolie. Rahmenkonstruktion - lackierter Stahl. Lichttemperatur 4000K.	600	30	700	EUR_ZCOT_060_xxx_xxx_xxx_xxx_xxx	526	-	-

Alle Preise sind ohne MwSt.

Toleranzen Sortiments, Modell- und Farbänderungen vorbehalten.

VERDE

Klein in der Größe, groß in den Möglichkeiten





Waschtischunterschrank VERDE SZD 40 /
Waschtisch Mici U136 /
T31 Push to Open / Dekor D15 Nebraska

MICI



U136

400 × 225 × 80
(260 × 190 × 65)

KERAMIK WASCHTISCHE OHNE ÜBERLAUF MIT HAHNLOCH

ZOOM

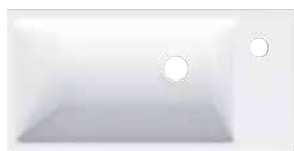

U111

500 × 252 × 15
(370 × 200 × 85)

GLADI



U137

340 × 290 × 120
(300 × 190 × 90)

AKTIONS-SET
VERDE 50



SET_VER_01 VER111_SZD_050_??_N01_L01_T01_U111
PRI_ZCE_050_xxx_N00_xxx_xxx_xxx

PREIS: PG II:

700 EUR

BENEFITS

 Verfügbar in den
BREITEN 35|40|50 CM

 Türausführung

 Möglichkeit der
GRIFFAUSWAHL

 Soft-Close

 Markenbeschläge
HETTICH

GRIFFLOS



T31 Push to Open

GRIFFE

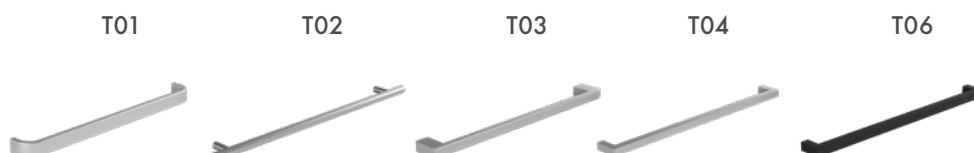



Waschtischunterschrank VERDE SZD 50 /
Waschtisch Zoom U111 /
T31 Push to Open / Dekor D16 Beton Dark

PG I



D01
Beton



D03
Cafe



D04
Eiche



D05
Oregon



D06
Nussbaum



D09
Eiche Arlington



D15
Eiche Nebraska

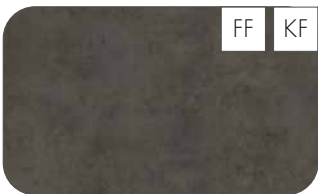

D16
Beton Dark

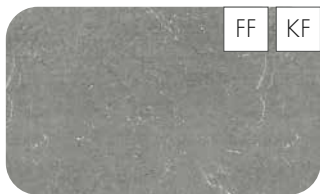

D20
Galaxy

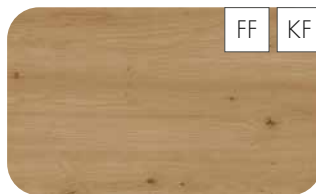

D22
Eiche Caramel



D23
Eiche Herkules



N01
Weiß glänzend

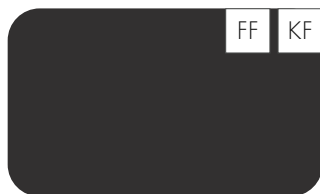

N03
Graphite

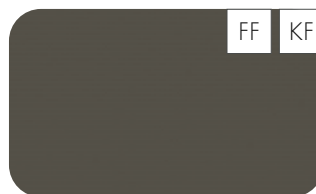

N06
Lava

PG II

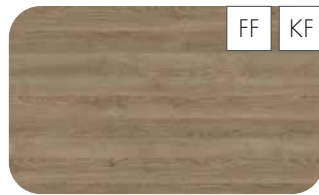

D17
Eiche Colorado



D21
Tobacco



D24
Ohio



D25
Teak



D26
Ontario

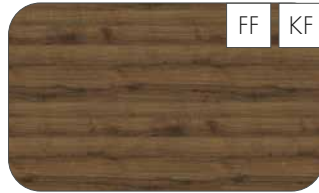

D27
Cognac



D28
Alberta



L01
Weiß Lack Hochglanz



L03
Grau Metallic Lack Hochglanz



L04
Taupe Lack Hochglanz



L17
Schwarz Lack Hochglanz



M01
Weiß Lack Matt

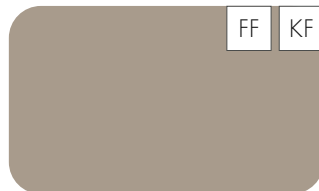

M05
Taupe Lack Matt









M17
Schwarz Lack Matt

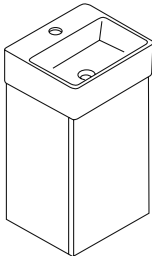
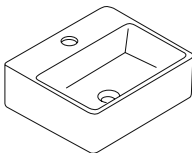
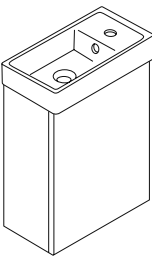
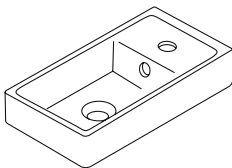

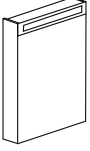

PG III

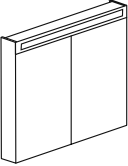

IND Individuell Hochglanz/
Matt RAL/NCS

TYP	B	T	H	BESTELLCODE	PG I	PG II	PG III
<p>VERDE SZD</p>  <p>Waschtischunterschrank wandhängend, 1-türig, Ausführung L/R. Soft-Close Funktion, Preis ist inkl. Waschtisch GLADI.</p>	315	280	500	VER137_SZD_035_???_???_???_???_ U137	448	499	599
 <p>Keramik Waschtisch GLADI, weiß, mit Ausschnitt für Wasserhahn in der Mitte.</p>	340 (300)	290 (190)	120 (90)	U137			
<p>VERDE SZD</p>  <p>Waschtischunterschrank wandhängend, 1-türig, Ausführung L/R. Soft-Close Funktion, Preis ist inkl. Waschtisch MICI.</p>	390	209	500	VER136_SZD_040_???_???_???_???_ U136	399	450	548
 <p>Keramik Waschtisch MICI, weiß, mit Ausschnitt für Wasserhahn in der Mitte und Überlauf.</p>	400 (260)	225 (190)	80 (65)	U136			

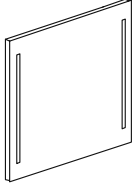
TYP	B	T	H	BESTELLCODE	PG I	PG II	PG III
<p>NEXT GAO</p>  <p>2  LED 9,4 W</p> <p>2  LED 11,5 W</p>  <p>Spiegelschrank mit LED - Beleuchtung. Schutzart IP 44. 1-türig, Ausführung L/R, Spiegeltür beidseitig verspiegelt. Höhenverstellbare Glasböden. Glasüberstand unten. Lichttemperatur 4000 K.</p>	500	138	820	NEX_GAO_050_??_??_xxx_xxx_xxx	568	669	798
	600	138	820	NEX_GAO_060_??_??_xxx_xxx_xxx	580	678	814
<p>NEXT GA2O</p>  <p>2  LED 11,5 W</p>  <p>Spiegelschrank mit LED - Beleuchtung. Schutzart IP 44. 2-türig, Spiegeltüren beidseitig verspiegelt. Höhenverstellbare Glasböden. Glasüberstand unten. Lichttemperatur 4000K</p>	600	138	820	NEX_GA2O_060_xxx_??_??_xxx_xxx_xxx	664	762	914

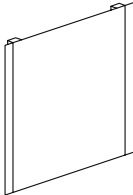
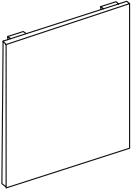
TYP	B	T	H	BESTELLCODE	PG I	PG II	PG III
CRISTALE ZCO     CRISTALE Spiegel mit LED - Beleuchtung und Schalter, Dimmerfunktion, Schutzart IP 44. Lichttemperatur 4000 K	500	35	700	CRI_ZCO_050_xxx_N00_xxx_xxx_xxx	419	-	-
	600	35	700	CRI_ZCO_060_xxx_N00_xxx_xxx_xxx	429	-	-
EUREO ZCOT   EUREO Spiegel mit LED - Beleuchtung und Schalter, Dimmerfunktion, Schutzart IP 44. Antibeschlag-Heizfolie. Rahmenkonstruktion - lackierter Stahl. Lichttemperatur 4000K	600	30	700	EUR_ZCOT_060_xxx_xxx_xxx_xxx_xxx	526	-	-
PRIMO ZCE  PRIMO Spiegel ohne Beleuchtung, mit Schalter für die zusätzliche Beleuchtung, Schutzart IP 44. Option der horizontalen und vertikalen Aufhängung.	400	35	700	PRI_ZCE_040_xxx_N00_xxx_xxx_xxx	199	-	-
	500	35	700	PRI_ZCE_050_xxx_N00_xxx_xxx_xxx	230	-	-

Alle Preise sind ohne MwSt.

Toleranzen Sortiments, Modell- und Farbänderungen vorbehalten.

PROJEKT

~ DEVELOP

DEVELOP

Die Lösung für Ihr Projekt





PRO S

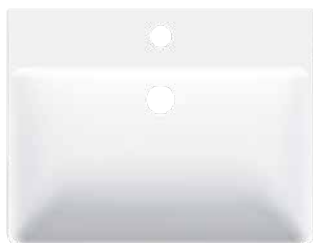

U077

600 × 465 × 95
(550 × 290 × 95)

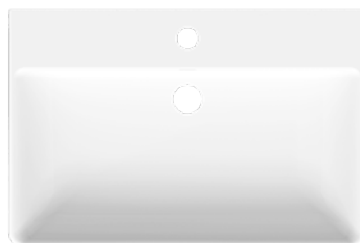

U079

700 × 465 × 95
(660 × 290 × 95)

AKTIONS-SET
DEVELOP 70

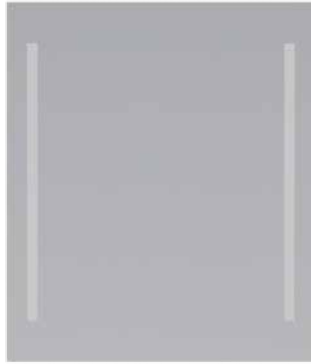

SET_DEV_01 DEV079_SZZ2_070_xxx_N01_L01_T03_xxx
CRI_ZCO_070_xxx_N00_xxx_xxx_xxx

PREIS: PG II:

1 124 EUR*

*Preis ohne Waschtisch

BENEFITS

 Typischerweise
passend für Project
Waschtische

 Großer
STAU RAUM

 Asymmetrische
Schubladenaufteilung

 Soft-Close

 Möglichkeit der
GRIFF AUSWAHL

 Markenbeschläge
HETTICH

GRIFFE

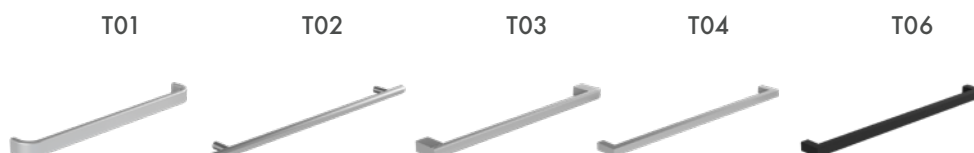



PG I



D01
Beton



D03
Cafe



D04
Eiche



D05
Oregon



D06
Nussbaum



D09
Eiche Arlington



D15
Eiche Nebraska

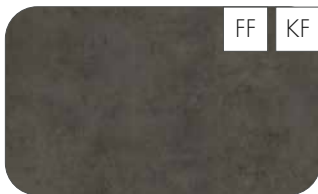

D16
Beton Dark



D20
Galaxy



D22
Eiche Caramel



D23
Eiche Herkules

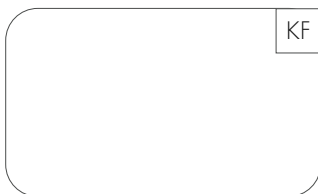

N01
Weiß glänzend

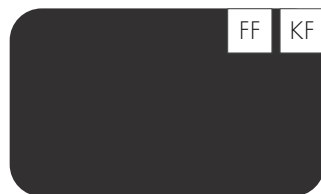

N03
Graphite

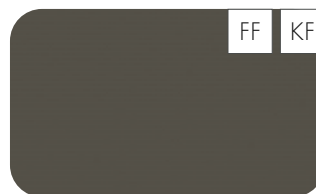

N06
Lava

PG II

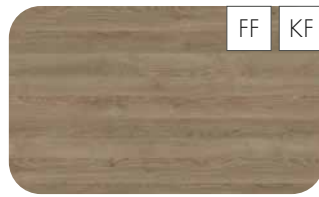

D17
Eiche Colorado



D21
Tobacco



D24
Ohio



D25
Teak



D26
Ontario



D27
Cognac



D28
Alberta



L01
Weiß Lack Hochglanz



L03
Grau Metallic Lack Hochglanz

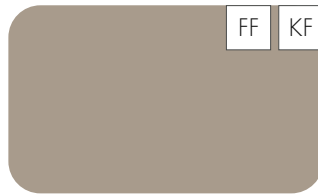

L04
Taupe Lack Hochglanz



L17
Schwarz Lack Hochglanz



M01
Weiß Lack Matt

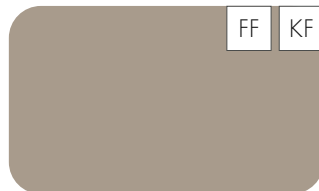

M05
Taupe Lack Matt

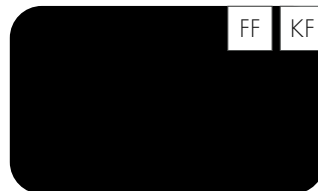

M17
Schwarz Lack Matt

PG III

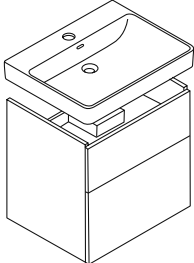
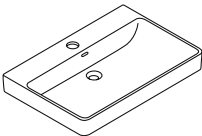
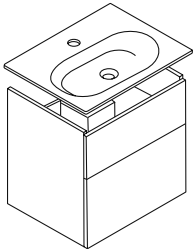
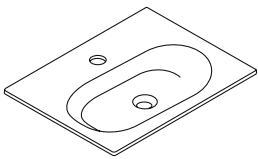

IND Individuell Hochglanz/
Matt RAL/NCS

TYP	B	T	H	BESTELLCODE	PG I	PG II	PG III
DEVELOP SZZ2  Waschtischunterschrank wandhängend mit 2 Auszügen . Soft-Close Funktion, Griffauswahl. Preis ist ohne Waschtisch LAUFEN PRO S .	560	445	560	DEV077_SZZ2_060_xxx_??_??_??_xxx	603	666	832
	660	445	560	DEV079_SZZ2_070_xxx_??_??_??_xxx	655	728	910
 Keramik Waschtisch LAUFEN PRO S , weiß, mit Ausschnitt für Wasserhahn in der Mitte und Überlauf.	600 (550)	465 (290)	95 (95)	U077 - 810963 Nr. Artikel LAUFEN	291		
	700 (660)	465 (290)	95 (95)	U079 - 810967 Nr. Artikel LAUFEN	574		
DEVELOP SZZ2  Waschtischunterschrank wandhängend mit 2 Auszügen . Soft-Close Funktion, Griffauswahl. Preis ist ohne Waschtisch GROHE ESSENCE .	590	448	560	DEV112_SZZ2_060_xxx_??_??_??_xxx	603	666	832
	600 (500)	455 (260)	18 (110)	U112 - 3956800H - Nr. Artikel GROHE			
 Keramik Waschtisch GROHE ESSENCE , weiß, mit Ausschnitt für Wasserhahn in der Mitte.							

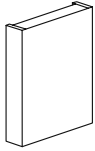
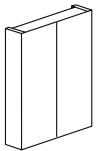
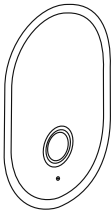
TYP	B	T	H	BESTELLCODE	PG I	PG II	PG III
<p>STING GAE</p>  <p>Spiegelschrank ohne Beleuchtung mit Steckdose und Schalter außerhalb und am unteren Teil des Spiegelschranks. Schutzart IP 44. 1-türig, Ausführung L/R, Spiegeltür beidseitig verspiegelt. Höhenverstellbare Glasböden. Glasüberstand unten.</p>	600	138	739	STI_GAE_060_??_??_xxx_xxx_xxx	483	585	699
<p>STING GA2E</p>  <p>Spiegelschrank ohne Beleuchtung mit Steckdose und Schalter außerhalb und am unteren Teil des Spiegelschranks. Schutzart IP 44. 2-türig, Spiegeltüren beidseitig verspiegelt. Höhenverstellbare Glasböden. Glasüberstand unten.</p>	600	138	739	STI_GA2E_060_xxx_??_??_xxx_xxx_xxx	555	655	788
<p>OPTIMO ZCOTZ</p>  <p>OPTIMO Spiegel mit LED - Beleuchtung und Schalter, Dimmerfunktion, Schutzart IP 44. Integrierter Vergrößerungsspiegel Antibeschlag-Heizfolie. Option der horizontalen und vertikalen Aufhängung. Lichttemperatur 2700 K.</p>	600	40	900	OPT_ZCOTZ_060_xxx_xxx_xxx_xxx_xxx	764	-	-



UNI-
-Zusatzschränke

Für Ihren maximalen Komfort



BENEFITS

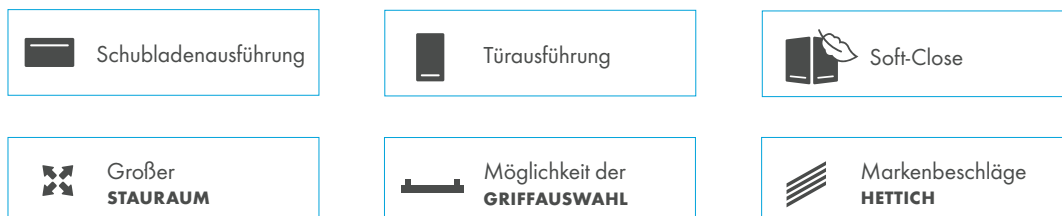

GRIFFLÖS



GRIFFE

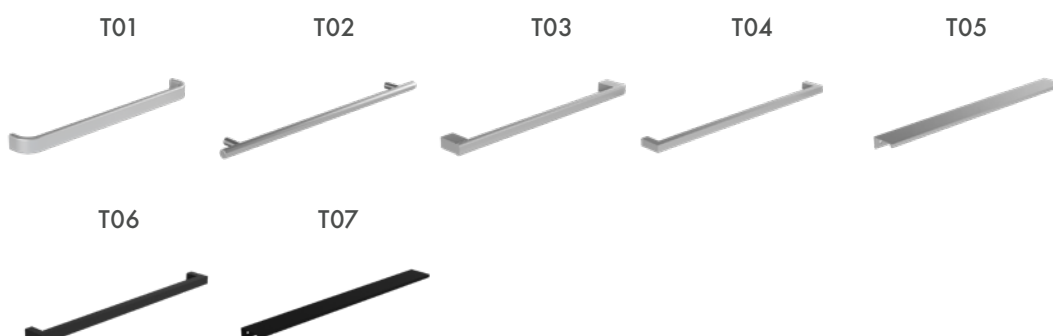

Maximale Ladefläche -
das ist UNI SVD4 50



PG I



D01
Beton



D03
Cafe

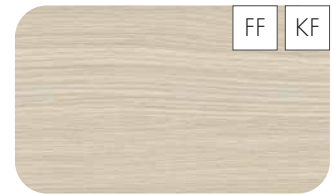

D04
Eiche

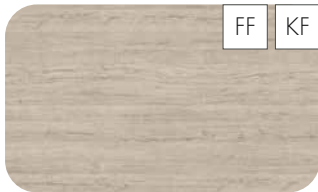

D05
Oregon

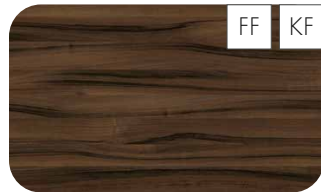

D06
Nussbaum



D09
Eiche Arlington

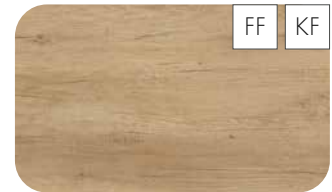

D15
Eiche Nebraska

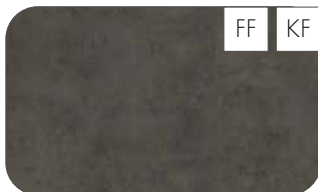

D16
Beton Dark



D20
Galaxy



D22
Eiche Caramel

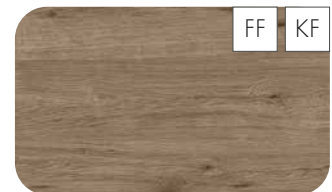

D23
Eiche Herkules



N01
Weiß glänzend

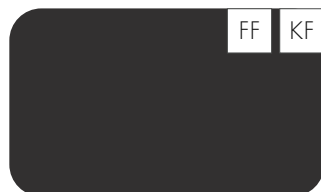

N03
Graphite

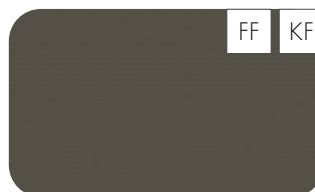

N06
Lava

PG II



D17
Eiche Colorado



D21
Tobacco



D24
Ohio



D25
Teak



D26
Ontario



D27
Cognac



D28
Alberta



L01
Weiß Lack Hochglanz

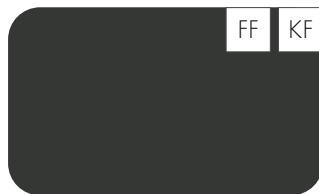

L03
Grau Metallic Lack Hochglanz



L04
Taupe Lack Hochglanz



L17
Schwarz Lack Hochglanz



M01
Weiß Lack Matt

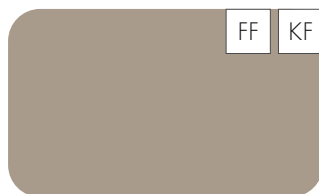

M05
Taupe Lack Matt

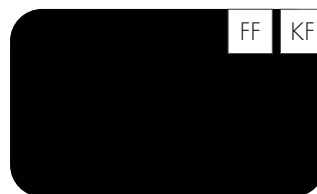









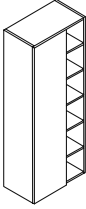

M17
Schwarz Lack Matt

PG III

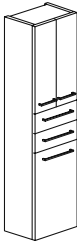

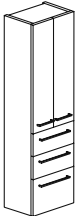

IND Individuell Hochglanz/
Matt RAL/NCS







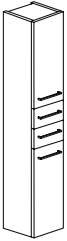

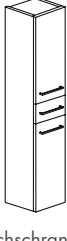

Typ	B	T	H	Bestellcode	PG I	PG II	PG III
SVDO6 60   Hochschrank wandhängend, Soft-Close Funktion. 1-türig. L/R-Ausführung. 6 praktischen offenen Fächern. Höhenverstellbare Glasböden im Inneren. T30 Griffleiste überstehend.	600	352	1545	UNI_SVDO6_060_???.???.???.T30_xxx	669	986	1 232
SVD4 50   Hochschrank wandhängend, Soft-Close Funktion. 4-türig, Griffauswahl. 4 höhenverstellbare Glasböden. Möglichkeit der grifflosen Ausführung T31 Push to Open.	500	352	1545	UNI_SVD4_050_xxx_???.???.???.xxx	696	779	973
SV1D4 50   Hochschrank wandhängend, Soft-Close Funktion. 4-türig, Griffauswahl. 4 höhenverstellbare Glasböden. Geringe Tiefe 25 cm. Möglichkeit der grifflosen Ausführung T31 Push to Open.	500	250	1545	UNI_SV1D4_050_xxx_???.???.???.xxx	675	758	947
SVD3Z2K 50   Hochschrank wandhängend mit 2 Auszügen, Soft-Close Funktion. 3-türig, Griffauswahl. 2 höhenverstellbare Glasböden. Unten Kippe mit Wäschekorb.	500	352	1892	UNI_SVD3Z2K_050_xxx_???.???.???.xxx	1 039	1 143	1 429

TYP	B	T	H	BESTELLCODE	PG I	PG II	PG III
<p>SVD2Z3 50</p>  <p>Hochschrank wandhängend mit 3 Auszügen, Soft-Close Funktion. 2-türig, Griffauswahl. 2 höhenverstellbare Glasböden.</p>	500	352	1756	UNI_SVD2Z3_050_xxx_??_??_??_xxx	1 143	1 247	1 559
<p>SVD2Z2 50</p>  <p>Hochschrank wandhängend mit 2 Auszügen, Soft-Close Funktion. 2-türig, Griffauswahl. 2 höhenverstellbare Glasböden.</p>	500	352	1545	UNI_SVD2Z2_050_xxx_??_??_??_xxx	993	1 097	1 372
<p>SVD3K 50</p>  <p>Hochschrank wandhängend, Soft-Close Funktion. 3-türig, Griffauswahl. 2 höhenverstellbare Glasböden. Unten Kippe mit dem Wäschekorb.</p>	500	352	1545	UNI_SVD3K_050_xxx_??_??_??_xxx	748	852	1 065
<p>SVD3ZK 50</p>  <p>Hochschrank wandhängend mit 1 Auszug, Soft-Close Funktion. 3-türig, 2 höhenverstellbare Glasböden. Unten Kippe mit Wäschekorb.</p>	500	352	1720	UNI_SVD3ZK_050_xxx_??_??_??_xxx	919	1 023	1 279

Alle Preise sind ohne MwSt.

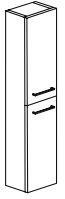
Toleranzen Sortiments, Modell- und Farbänderungen vorbehalten.

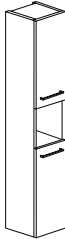
TYP	B	T	H	BESTELLCODE	PG I	PG II	PG III
SVD2Z2K 35  Hochschrank wandhängend mit 2 Auszügen, Soft-Close Funktion. 2-türig, Ausführung L/R, Griffauswahl. 2 höhenverstellbare Glasböden. Unten Kippe mit Wäschekorb.	350	352	1892	UNI_SVD2Z2K_035_??_??_??_??_xxx	769	852	1 065
SVD2Z2 35  Hochschrank wandhängend mit 2 Auszügen. Soft-Close Funktion. 2-türig, Ausführung L/R, Griffauswahl. 4 höhenverstellbare Glasböden. Es besteht die Möglichkeit, einen Wäschekorb zu bestellen.	350	352	1892	UNI_SVD2Z2_035_??_??_??_??_xxx	727	810	1 013
SVD2ZK 35  Hochschrank wandhängend mit 1 Auszug, Soft-Close Funktion. 2-türig, Ausführung L/R. Griffauswahl. 2 höhenverstellbare Glasböden. Unten Kippe mit Wäschekorb.	350	352	1720	UNI_SVD2ZK_035_??_??_??_??_xxx	685	758	947
SVD2Z 35  Hochschrank wandhängend mit 1 Auszug, Soft-Close Funktion. 2-türig, Ausführung L/R, Griffauswahl. 4 höhenverstellbare Glasböden. Es besteht die Möglichkeit, einen Wäschekorb zu bestellen.	350	352	1720	UNI_SVD2Z_035_??_??_??_??_xxx	644	717	895

TYP	B	T	H	BESTELLCODE	PG I	PG II	PG III
<p>SVD2K 35</p>  <p>2 </p> <p>Hochschrank wandhängend, Soft-Close Funktion. 2-türig - Ausführung L/R. Griffauswahl. 2 höhenverstellbare Glasböden. Unter Kippe mit dem Wäschekorb.</p>	350	352	1545	UNI_SVD2K_035_???_???_???_???_xxx	602	675	843
<p>SVD2 35</p>  <p>  </p> <p>Hochschrank wandhängend, Soft-Close Funktion. 2-türig, Ausführung L/R, Griffauswahl. 4 höhenverstellbare Glasböden. Möglichkeit der grifflosen Ausführung T31 Push to Open. Es besteht die Möglichkeit, einen Wäschekorb zu bestellen.</p>	350	352	1545	UNI_SVD2_035_???_???_???_???_xxx	561	633	791
<p>SV1D2 35</p>  <p>4 </p> <p>Hochschrank wandhängend, Soft-Close Funktion. 2-türig, Ausführung L/R, Griffauswahl. 4 höhenverstellbare Glasböden. Geringe Tiefe 25 cm. Möglichkeit der grifflosen Ausführung T31 Push to Open.</p>	350	250	1545	UNI_SV1D2_035_???_???_???_???_xxx	540	613	769
<p>SVD2O 35</p>  <p>4  </p> <p>Hochschrank wandhängend mit praktischem offenem Fach, Soft-Close Funktion. 2-türig, Ausführung L/R, Griffauswahl. 4 höhenverstellbare Glasböden. Möglichkeit der grifflosen Ausführung T31 Push to Open. Es besteht die Möglichkeit, einen Wäschekorb zu bestellen.</p>	350	352	1892	UNI_SVD2O_035_???_???_???_???_xxx	592	665	831

Alle Preise sind ohne MwSt.

Toleranzen Sortiments-, Modell- und Farbänderungen vorbehalten.

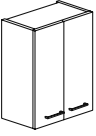
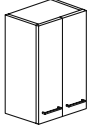
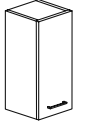
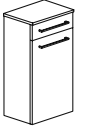
TYP	B	T	H	BESTELLCODE	PG I	PG II	PG III
<p>SYD2 60</p>  <p>2</p> <p>Hängeschrank, 2-türig, Soft-Close Funktion, Griffauswahl. 2 höhenverstellbare Glasböden. Möglichkeit der grifflosen Ausführung T31 Push to Open.</p>	600	352	771	UNI_SYD2_060_xxx_??_??_??_??_xxx	415	488	609
<p>SYD2 50</p>  <p>2</p> <p>Hängeschrank, 2-türig, Soft-Close Funktion, Griffauswahl. 2 höhenverstellbare Glasböden. Möglichkeit der grifflosen Ausführung T31 Push to Open.</p>	500	352	771	UNI_SYD2_050_xxx_??_??_??_??_xxx	405	477	597
<p>SYD 35</p>  <p>2</p> <p>Hängeschrank, 1-türig, Soft-Close Funktion. Ausführung L/R, Griffauswahl. 2 höhenverstellbare Glasböden. Möglichkeit der grifflosen Ausführung T31 Push to Open.</p>	350	352	771	UNI_SYD_035_??_??_??_??_??_??_xxx	373	436	545
<p>SNDKZ 50</p>  <p>Sideboard wandhängend, Soft-Close Funktion. 1-Auszug, Griffauswahl. Unter Kippe mit dem Wäschekorb. Obere Ablageplatte ist immer in der Korpus Farbe.</p>	505	360	938	UNI_SNDKZ_050_xxx_??_??_??_??_xxx	561	623	779

TYP	B	T	H	BESTELLCODE	PG I	PG II	PG III
SNZ1 40  Sideboard wandhängend, Soft-Close Funktion. 1-Auszug, Griffauswahl. Möglichkeit der grifflosen Ausführung T31 Push to Open. Obere Ablageplatte ist immer in der Korpus Farbe.	400	500	318	UNI_SNZ1_040_xxx_??_??_??_??_xxx	436	498	623
Griffe: T01, T02, T03, T04, T05, T06, T07, T31 (Push to Open)							



Spiegelschränke

Eleganz in jedem Detail

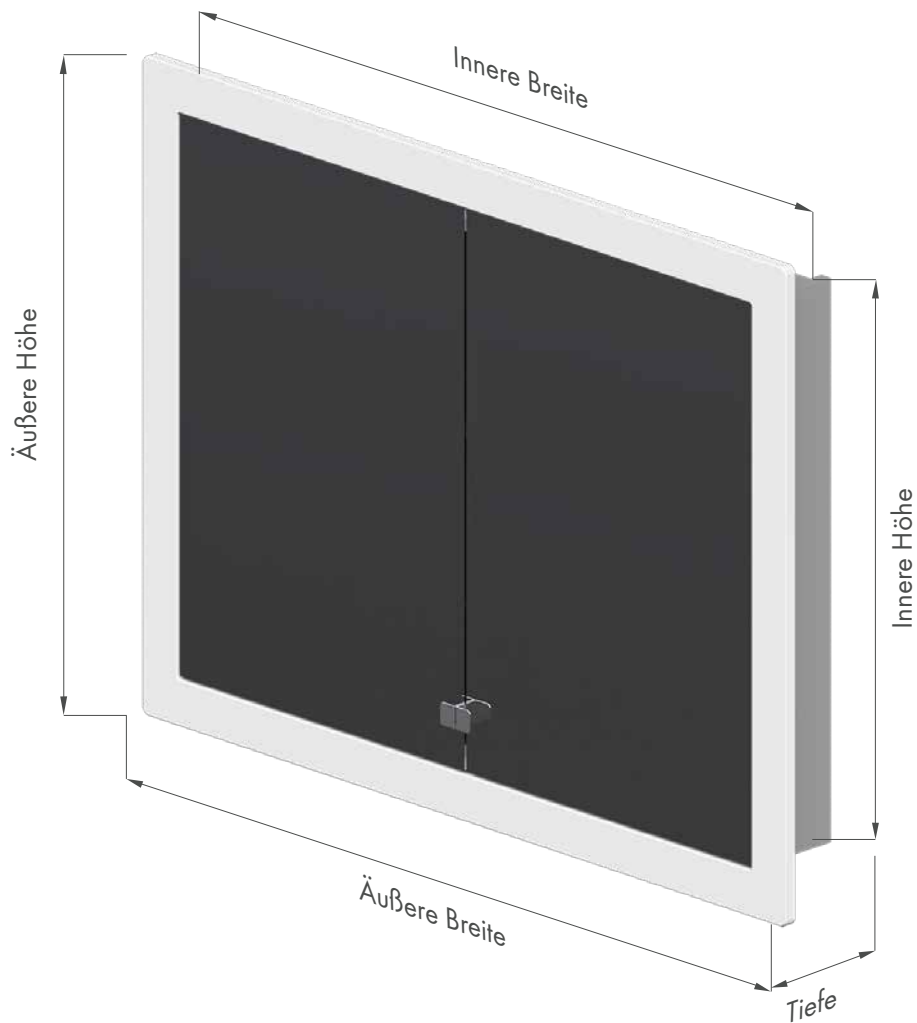

BENEFITS

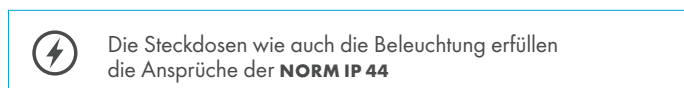
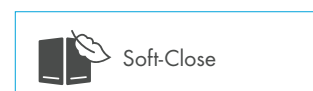
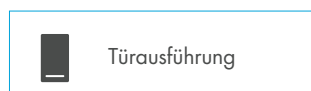
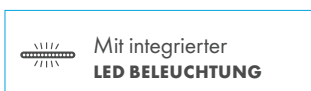

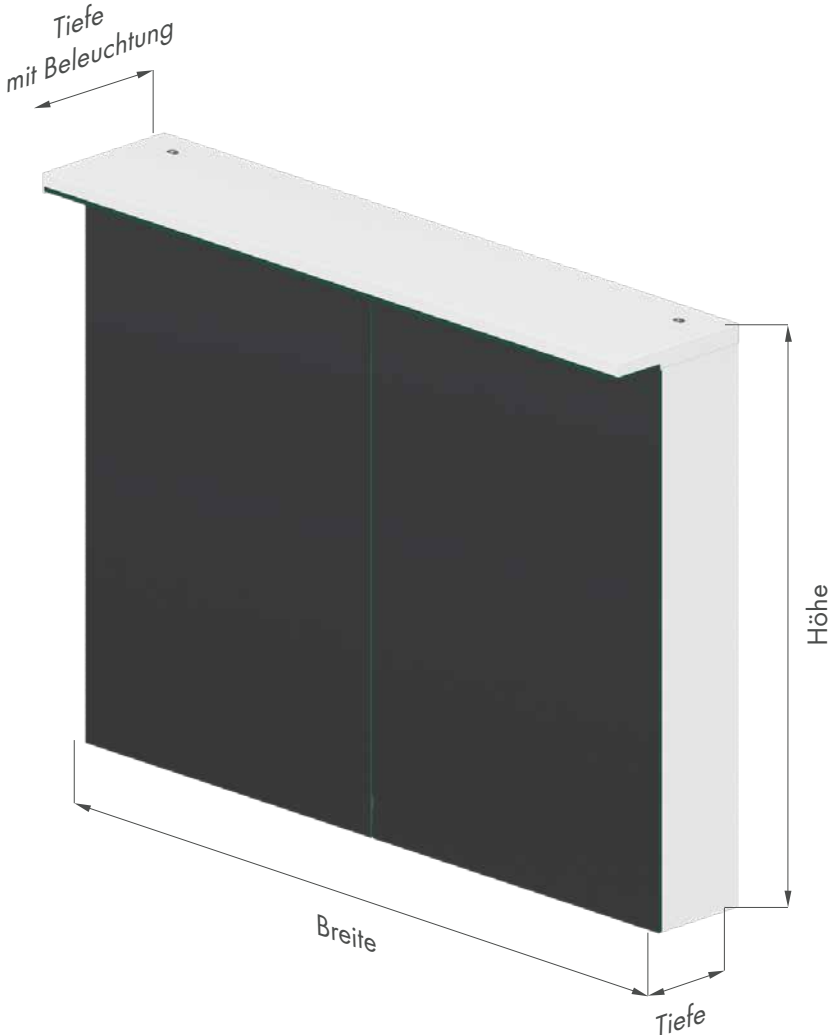

PG I



D01
Beton



D03
Cafe



D04
Eiche

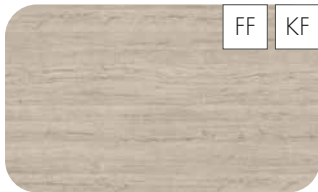

D05
Oregon

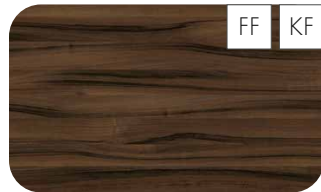

D06
Nussbaum



D09
Eiche Arlington

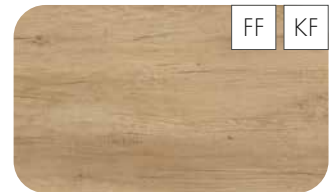

D15
Eiche Nebraska

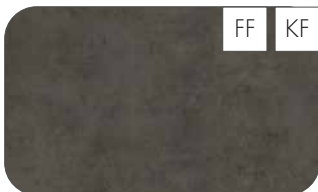

D16
Beton Dark



D20
Galaxy



D22
Eiche Caramel

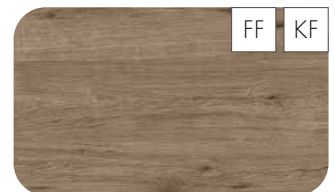

D23
Eiche Herkules



N01
Weiß glänzend

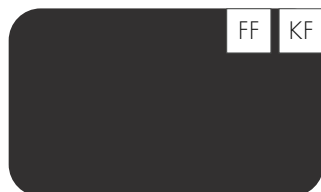

N03
Graphite

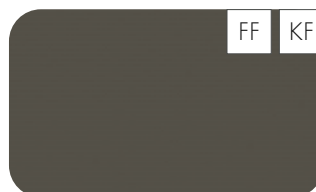

N06
Lava

Die Frontfarbe (FF) ist nur wählbar bei Wall-in Spiegelschränken.

PG II



D17
Eiche Colorado



D21
Tobacco



D24
Ohio



D25
Teak



D26
Ontario



D27
Cognac



D28
Alberta



L01
Weiß Lack Hochglanz



L03
Grau Metallic Lack Hochglanz



L04
Taupe Lack Hochglanz



L17
Schwarz Lack Hochglanz



M01
Weiß Lack Matt

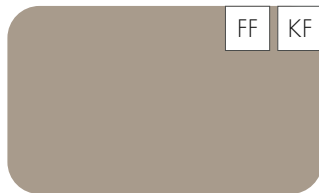

M05
Taupe Lack Matt









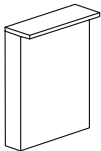

M17
Schwarz Lack Matt

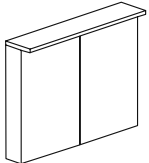
PG III



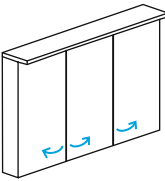







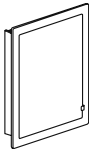

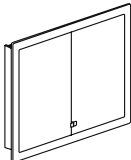







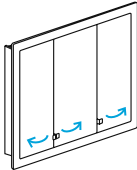





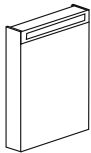

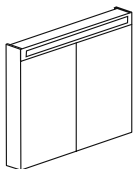

IND Individuell Hochglanz/
Matt RAL/NCS

TYP	B	T	H	BESTELLCODE	PG I	PG II	PG III
<p>LINEA GAOE</p>  <p>2  LED 9 W</p> <p>Spiegelschrank mit LED - Beleuchtung. Steckdose und Schalter außerhalb und am unteren Teil des Spiegelschranks. Schutzart IP 44. 1-türig, Ausführung L/R, Spiegeltür beidseitig verspiegelt. Höhenverstellbare Glasböden. Glasüberstand unten.</p> <p>Lichttemperatur 4000 K.</p>	600	138 (210)	765	LIN_GAOE_060_??_??_xxx_xxx_xxx	719	820	984
<p>LINEA GA2OE</p>  <p>2  LED 9 W</p> <p>2  LED 12 W</p> <p>2  LED 15 W</p> <p>4  LED 18 W</p> <p>Spiegelschrank mit LED - Beleuchtung. Steckdose und Schalter außerhalb und am unteren Teil des Spiegelschranks. Schutzart IP 44. 2-türig, Spiegeltüren beidseitig verspiegelt. Höhenverstellbare Glasböden. Glasüberstand unten. (GA2OE 120 - mit 2 Steckdosen). Lichttemperatur 4000 K.</p>	600	138 (210)	765	LIN_GA2OE_060_xxx_??_??_xxx_xxx_xxx	798	899	1 078
	800	138 (210)	765	LIN_GA2OE_080_xxx_??_??_xxx_xxx_xxx	864	966	1 159
	1000	138 (210)	765	LIN_GA2OE_100_xxx_??_??_xxx_xxx_xxx	938	1 039	1 247
	1200	138 (210)	765	LIN_GA2OE_120_xxx_??_??_xxx_xxx_xxx	995	1 105	1 326
<p>LINEA GA3OE</p>  <p>6  LED 15 W</p> <p>6  LED 18 W</p> <p>Spiegelschrank mit LED - Beleuchtung. Steckdose und Schalter außerhalb und am unteren Teil des Spiegelschranks. Schutzart IP 44. 3-türig, Spiegeltüren beidseitig verspiegelt. Höhenverstellbare Glasböden. Glasüberstand unten. (GA3OE 120 - mit 2 Steckdosen).</p> <p>Lichttemperatur 4000 K.</p>	1000	138 (210)	765	LIN_GA3OE_100_xxx_??_??_xxx_xxx_xxx	1 018	1 118	1 342
	1200	138 (210)	765	LIN_GA3OE_120_xxx_??_??_xxx_xxx_xxx	1 055	1 165	1 398

Alle Preise sind ohne MwSt.
Toleranzen Sortiments-, Modell- und Farbänderungen vorbehalten.

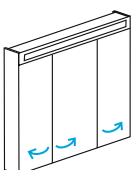









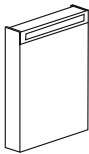





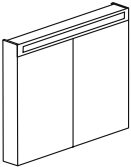











 Die Angabe in Klammern bezieht sich auf die Tiefe einschließlich der oberen Beleuchtungsleiste.

TYP	B	T	H	BESTELLCODE	PG I	PG II	PG III	
WALL-IN GAOE  Eingebauter Spiegelschrank mit LED-Beleuchtung und Steckdose innen. Automatische Innenbeleuchtung (beim Öffnen des Spiegelschranks). Schutzart IP 44. 1-türig, Ausführung L/R, Spiegeltür beidseitig verspiegelt. Höhenverstellbare Glasböden. Lichttemperatur 4000 K.	 LED 5,3 W	724 (600)	140	863 (739)	WAL_GAOE_060_??_N99_??_xxx_xxx	718	768	922
	 LED 5,3 W	724 (600)	140	863 (739)	WAL_GA2OE_060_xxx_N99_??_xxx_xxx	799	849	1 018
WALL-IN GA2OE  Eingebauter Spiegelschrank mit LED-Beleuchtung und Steckdose innen. Automatische Innenbeleuchtung (beim Öffnen des Spiegelschranks). Schutzart IP 44. 2-türig, Spiegeltüren beidseitig verspiegelt. Höhenverstellbare Glasböden. Lichttemperatur 4000 K.	 LED 5,3 W	724 (600)	140	863 (739)	WAL_GA2OE_060_xxx_N99_??_xxx_xxx	799	849	1 018
	 LED 6,8 W	874* (750)	140	863 (739)	WAL_GA2NOE_075_xxx_N99_??_xxx_xxx	863	913	1 095
	 LED 7,2 W	924 (800)	140	863 (739)	WAL_GA2OE_080_xxx_N99_??_xxx_xxx	893	943	1 132
	 LED 8,2 W	1024 (900)	140	863 (739)	WAL_GA2OE_090_xxx_N99_??_xxx_xxx	934	985	1 181
	 LED 8,2 W	1024** (900)	140	863 (739)	WAL_GA2NOE_090_xxx_N99_??_xxx_xxx	934	985	1 181
	 LED 9,2 W	1124 (1000)	140	863 (739)	WAL_GA2OE_100_xxx_N99_??_xxx_xxx	966	1 016	1 219
	 LED 11,1 W	1324 (1200)	140	863 (739)	WAL_GA2OE_120_xxx_N99_??_xxx_xxx	1 038	1 088	1 306
		* (30/45) ** (50/40)		Asymmetrische Teilung des Spiegels				
WALL-IN GA3OE  Eingebauter Spiegelschrank mit LED-Beleuchtung und Steckdose innen. Automatische Innenbeleuchtung (beim Öffnen des Spiegelschranks). Schutzart IP 44. 3-türig, Spiegeltüren beidseitig verspiegelt. Höhenverstellbare Glasböden. Lichttemperatur 4000 K.	 LED 9,2 W	1124 (1000)	140	863 (739)	WAL_GA3OE_100_xxx_N99_??_xxx_xxx	1 038	1 088	1 306
	 LED 11,1 W	1324 (1200)	140	863 (739)	WAL_GA3OE_120_xxx_N99_??_xxx_xxx	1 098	1 148	1 377
		 Aussenmasse für Lack (L), matt (M) und Sonderanfertigung (IND). In Ausführung Holzdekor (D) und Dekor (N) ist die Aussenbreite und Aussenhöhe des Spiegelschranks um 4 cm grösser.						

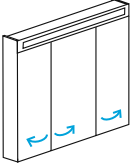
TYP	B	T	H	BESTELLCODE	PG I	PG II	PG III
ORO GAOE  <p>2  LED 9,4 W</p> <p>2  LED 11,5 W</p>	500	138	820	ORO_GAOE_050_??_??_xxx_xxx_xxx	599	698	838
	600	138	820	ORO_GAOE_060_??_??_xxx_xxx_xxx	610	709	849
<p>Spiegelschrank mit LED - Beleuchtung. Steckdose und Schalter innen. Schutzart IP 44. 1-türig, Ausführung L/R, Spiegeltür beidseitig verspiegelt. Höhenverstellbare Glasböden. Glasüberstand unten. Lichttemperatur 4000 K.</p>							
ORO GA2OE  <p>2  LED 11,5 W</p> <p>2  LED 13,4 W</p> <p>2  LED 13,4 W</p> <p>2  LED 15,8 W</p> <p>2  LED 15,8 W</p> <p>2  LED 19,5 W</p> <p>4  LED 24,8 W</p>	600	138	820	ORO_GA2OE_060_xxx_??_??_xxx_xxx_xxx	694	796	955
	700	138	820	ORO_GA2OE_070_xxx_??_??_xxx_xxx_xxx	698	799	956
	700*	138	820	ORO_GA2NOE_070_xxx_??_??_xxx_xxx_xxx	698	799	956
	800	138	820	ORO_GA2OE_080_xxx_??_??_xxx_xxx_xxx	737	836	990
	800**	138	820	ORO_GA2NOE_080_xxx_??_??_xxx_xxx_xxx	737	836	990
	1000	138	820	ORO_GA2OE_100_xxx_??_??_xxx_xxx_xxx	798	899	1 078
	1200	138	820	ORO_GA2OE_120_xxx_??_??_xxx_xxx_xxx	875	985	1 182
<p>* (40/30) Asymmetrische ** (50/30) Teilung des Spiegels</p>							
ORO GA3OE  <p>6  LED 19,5 W</p> <p>6  LED 24,8 W</p> <p>6  LED 25,6 W</p>	1000	138	820	ORO_GA3OE_100_xxx_??_??_xxx_xxx_xxx	875	976	1 171
	1200	138	820	ORO_GA3OE_120_xxx_??_??_xxx_xxx_xxx	946	1 056	1 267
	1300	138	820	ORO_GA3OE_130_xxx_??_??_xxx_xxx_xxx	995	1 105	1 326
<p>Spiegelschrank mit LED - Beleuchtung. Steckdose und Schalter innen. Schutzart IP 44. 3-türig, Spiegeltüren beidseitig verspiegelt. Höhenverstellbare Glasböden. Glasüberstand unten. Lichttemperatur 4000 K.</p>							

Alle Preise sind ohne MwSt.

Toleranzen Sortiments-, Modell- und Farbänderungen vorbehalten.

TYP	B	T	H	BESTELLCODE	PG I	PG II	PG III	
NEXT GAO  Spiegelschrank mit LED - Beleuchtung. Schutzart IP 44. 1-türig, Ausführung L/R, Spiegeltür beidseitig verspiegelt. Höhenverstellbare Glasböden. Glasüberstand unten. Lichttemperatur 4000 K.	  LED 9,4 W	500	138	820	NEX_GAO_050_??_??_??_xxx_xxx_xxx	568	669	798
	  LED 11,5 W	600	138	820	NEX_GAO_060_??_??_??_xxx_xxx_xxx	580	678	814
								
NEXT GA2O  Spiegelschrank mit LED - Beleuchtung. Schutzart IP 44. 2-türig, Spiegeltüren beidseitig verspiegelt. Höhenverstellbare Glasböden. Glasüberstand unten. Lichttemperatur 4000 K.	  LED 11,5 W	600	138	820	NEX_GA2O_060_xxx_??_??_xxx_xxx_xxx	664	762	914
	  LED 13,4 W	700	138	820	NEX_GA2O_070_xxx_??_??_xxx_xxx_xxx	668	766	919
	  LED 13,4 W	700*	138	820	NEX_GA2NO_070_xxx_??_??_xxx_xxx_xxx	668	766	919
	  LED 15,8 W	800	138	820	NEX_GA2O_080_xxx_??_??_xxx_xxx_xxx	699	794	952
	  LED 15,8 W	800**	138	820	NEX_GA2NO_080_xxx_??_??_xxx_xxx_xxx	699	794	952
	  LED 19,5 W	1000	138	820	NEX_GA2O_100_xxx_??_??_xxx_xxx_xxx	768	869	1 043
	  LED 24,8 W	1200	138	820	NEX_GA2O_120_xxx_??_??_xxx_xxx_xxx	816	926	1 111
								
				* (40/30) Asymmetrische ** (50/30) Teilung des Spiegels				
NEXT GA3O  Spiegelschrank mit LED - Beleuchtung. Schutzart IP 44. 3-türig, Spiegeltüren beidseitig verspiegelt. Höhenverstellbare Glasböden. Glasüberstand unten. Lichttemperatur 4000 K.	  LED 19,5 W	1000	138	820	NEX_GA3O_100_xxx_??_??_xxx_xxx_xxx	845	946	1 135
	  LED 24,8 W	1200	138	820	NEX_GA3O_120_xxx_??_??_xxx_xxx_xxx	888	998	1 197
	  LED 25,6 W	1300	138	820	NEX_GA3O_130_xxx_??_??_xxx_xxx_xxx	936	1 046	1 255

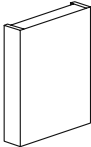
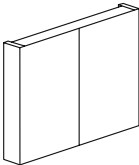
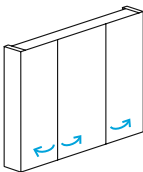
TYP	B	T	H	BESTELLCODE	PG I	PG II	PG III
<p>AMBIENTE GAE</p>  <p>Spiegelschrank ohne Beleuchtung mit Steckdose außerhalb und am unteren Teil des Spiegelschranks. Schutzart IP 44. 1-türig, Ausführung L/R, Spiegeltür beidseitig verspiegelt. Höhenverstellbare Glasböden. Glasüberstand unten.</p>	600	138	739	AMB_GAE_060_??_??_xxx_xxx_xxx	462	566	679
<p>AMBIENTE GA2E</p>  <p>Spiegelschrank ohne Beleuchtung mit Steckdose außerhalb und am unteren Teil des Spiegelschranks. IP 44. 2-türig, Spiegeltüren beidseitig verspiegelt. Höhenverstellbare Glasböden. Glasüberstand unten.</p>	600	138	739	AMB_GA2E_060_xxx_??_??_xxx_xxx_xxx	534	633	759
	800	138	739	AMB_GA2E_080_xxx_??_??_xxx_xxx_xxx	577	678	814
	1000	138	739	AMB_GA2E_100_xxx_??_??_xxx_xxx_xxx	679	780	936
	1200	138	739	AMB_GA2E_120_xxx_??_??_xxx_xxx_xxx	713	823	987
<p>AMBIENTE GA3E</p>  <p>Spiegelschrank ohne Beleuchtung mit Steckdose außerhalb und am unteren Teil des Spiegelschranks. IP 44. 3-türig, Spiegeltüren beidseitig verspiegelt. Höhenverstellbare Glasböden. Glasüberstand unten.</p>	1000	138	739	AMB_GA3E_100_xxx_??_??_xxx_xxx_xxx	767	868	1 042
	1200	138	739	AMB_GA3E_120_xxx_??_??_xxx_xxx_xxx	790	899	1 080

Alle Preise sind ohne MwSt.

Toleranzen Sortiments-, Modell- und Farbänderungen vorbehalten.

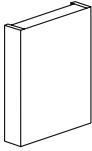
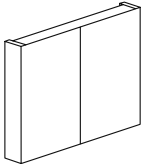
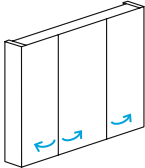
TYP	B	T	H	BESTELLCODE	PG I	PG II	PG III
STING GAE  Spiegelschrank ohne Beleuchtung mit Steckdose und Schalter außerhalb und am unteren Teil des Spiegelschranks. Schutzart IP 44. 1-türig, Ausführung L/R, Spiegeltür beidseitig verspiegelt. Höhenverstellbare Glasböden. Glasüberstand unten.	600	138	739	STI_GAE_060_??_??_xxx_xxx_xxx	483	585	699
STING GA2E  Spiegelschrank ohne Beleuchtung mit Steckdose und Schalter außerhalb und am unteren Teil des Spiegelschranks. Schutzart IP 44. 2-türig, Spiegeltüren beidseitig verspiegelt. Höhenverstellbare Glasböden. Glasüberstand unten. (Model GA2E 120 - 2 Steckdosen).	600	138	739	STI_GA2E_060_xxx_??_??_xxx_xxx_xxx	555	655	788
	800	138	739	STI_GA2E_080_xxx_??_??_xxx_xxx_xxx	598	696	835
	1000	138	739	STI_GA2E_100_xxx_??_??_xxx_xxx_xxx	700	798	958
	1200	138	739	STI_GA2E_120_xxx_??_??_xxx_xxx_xxx	748	858	1 029
STING GA3E  Spiegelschrank ohne Beleuchtung mit Steckdose und Schalter außerhalb und am unteren Teil des Spiegelschranks. Schutzart IP 44. 3-türig, Spiegeltüren beidseitig verspiegelt. Höhenverstellbare Glasböden. Glasüberstand unten. (Model GA3E 120 - 2 Steckdosen).	1000	138	739	STI_GA3E_100_xxx_??_??_xxx_xxx_xxx	786	889	1 066
	1200	138	739	STI_GA3E_120_xxx_??_??_xxx_xxx_xxx	825	935	1 122



Spiegel

Kristall Abbildung Ihres
Badezimmers





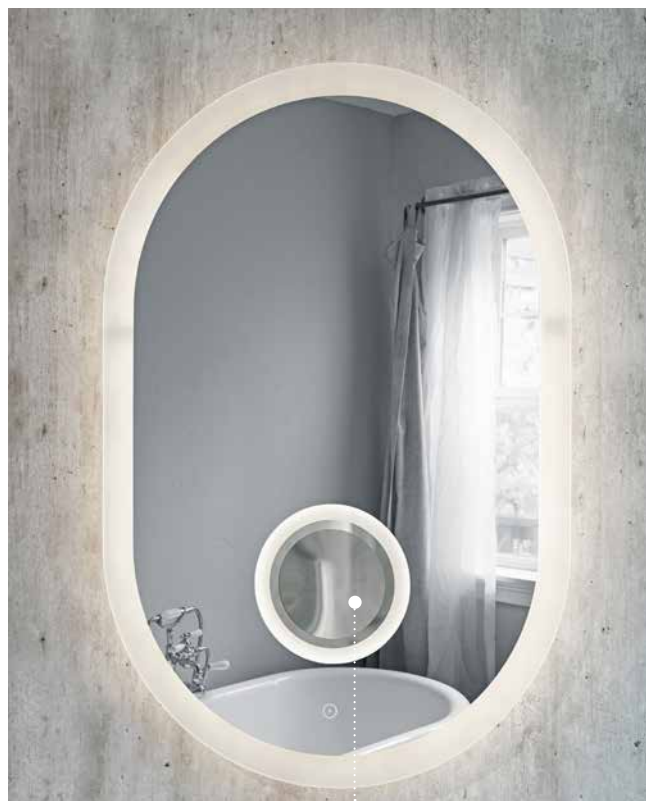

Spiegel EUREO ZCOT 80 mit LED-Beleuchtung,
Antibeschlag-Heizfolie



Integrierter
Vergrößerungsspiegel

BENEFITS

 Integrierte
LED BELEUCHTUNG

 Dimmerfunktion

 Ambienteregler

 Schalter

 Verschiedene Formen

 Die Steckdosen wie auch die Beleuchtung erfüllen
die Ansprüche der **NORM IP 44**

DEKORE-ÜBERSICHT



N00
Weiß Matt

KF

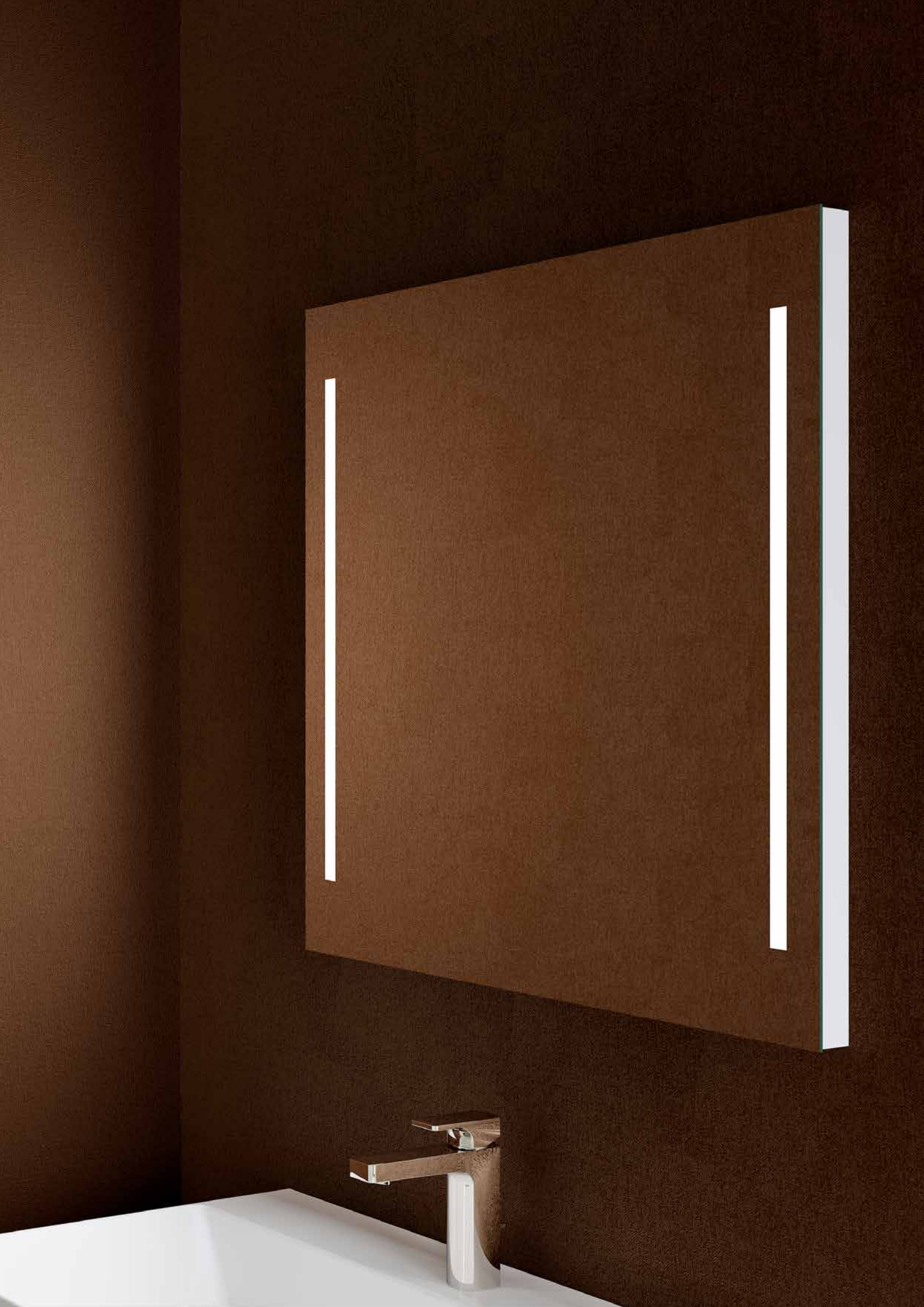

TYP	B	T	H	BESTELLCODE	PG I	PG II	PG III	
NACHT ZCO  NACHT Spiegel mit LED - Beleuchtung und Schalter, Dimmerfunktion (nur bei Modellen 50 - 120), Schutzart IP 20. Einstellen der Farbtemperaturbereich (von Warmweiß bis Kaltweiß). Lichttemperatur 2 700-5 700 K.	 LED 16,5 W	500	38	650	NACH_ZCO_050_xxx_N00_xxx_xxx_xxx	572	-	-
	 LED 18 W	600	38	650	NACH_ZCO_060_xxx_N00_xxx_xxx_xxx	594	-	-
	 LED 19,5 W	700	38	650	NACH_ZCO_070_xxx_N00_xxx_xxx_xxx	627	-	-
	 LED 21 W	800	38	650	NACH_ZCO_080_xxx_N00_xxx_xxx_xxx	649	-	-
	 LED 23 W	900	38	650	NACH_ZCO_090_xxx_N00_xxx_xxx_xxx	682	-	-
	 LED 24,5 W	1000	38	650	NACH_ZCO_100_xxx_N00_xxx_xxx_xxx	715	-	-
	 LED 26 W	1200	38	650	NACH_ZCO_120_xxx_N00_xxx_xxx_xxx	825	-	-
	 LED 30,5 W	1400	38	650	NACH_ZCO_140_xxx_N00_xxx_xxx_xxx	1 300	-	-
	 LED 33,5 W	1600	38	650	NACH_ZCO_160_xxx_N00_xxx_xxx_xxx	1 419	-	-
	 LED 37 W	1800	38	650	NACH_ZCO_180_xxx_N00_xxx_xxx_xxx	1 529	-	-
 LED 40 W	2000	38	650	NACH_ZCO_200_xxx_N00_xxx_xxx_xxx	1 639	-	-	
CRISTALE ZCO   CRISTALE Spiegel mit LED - Beleuchtung und Schalter, Dimmerfunktion, Schutzart IP 44. Lichttemperatur 4000 K.	 LED 22 W	500	35	700	CRI_ZCO_050_xxx_N00_xxx_xxx_xxx	419	-	-
	 LED 22 W	600	35	700	CRI_ZCO_060_xxx_N00_xxx_xxx_xxx	429	-	-
	 LED 22 W	700	35	700	CRI_ZCO_070_xxx_N00_xxx_xxx_xxx	443	-	-
	 LED 22 W	800	35	700	CRI_ZCO_080_xxx_N00_xxx_xxx_xxx	454	-	-
	 LED 22 W	900	35	700	CRI_ZCO_090_xxx_N00_xxx_xxx_xxx	466	-	-
	 LED 22 W	1000	35	700	CRI_ZCO_100_xxx_N00_xxx_xxx_xxx	478	-	-
	 LED 22 W	1200	35	700	CRI_ZCO_120_xxx_N00_xxx_xxx_xxx	491	-	-
	 LED 22 W	1300	35	700	CRI_ZCO_130_xxx_N00_xxx_xxx_xxx	559	-	-

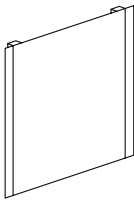
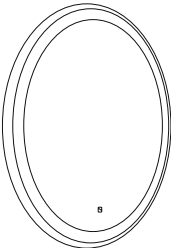
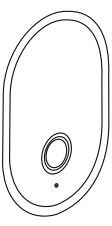
TYP	B	T	H	BESTELLCODE	PG I	PG II	PG III
EUREO ZCOT  EUREO Spiegel mit LED - Beleuchtung und Schalter, Dimmerfunktion, Schutzart IP 44. Antibeschlag-Heizfolie. Rahmenkonstruktion - lackierter Stahl. Lichttemperatur 4000 K.							
GALEO ZCO  GALEO Spiegel in schwarzem Rahmen mit LED - Beleuchtung und Schalter, Dimmerfunktion, Schutzart IP 44. Lichttemperatur 4000 K.							
OPTIMO ZCOTZ  OPTIMO Spiegel mit LED - Beleuchtung und Schalter, Dimmerfunktion, Schutzart IP 44. Integrierter Vergrößerungsspiegel Antibeschlag-Heizfolie. Option der horizontalen und vertikalen Aufhängung. Lichttemperatur 2700 K.							



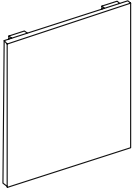

Alle Preise sind ohne MwSt.

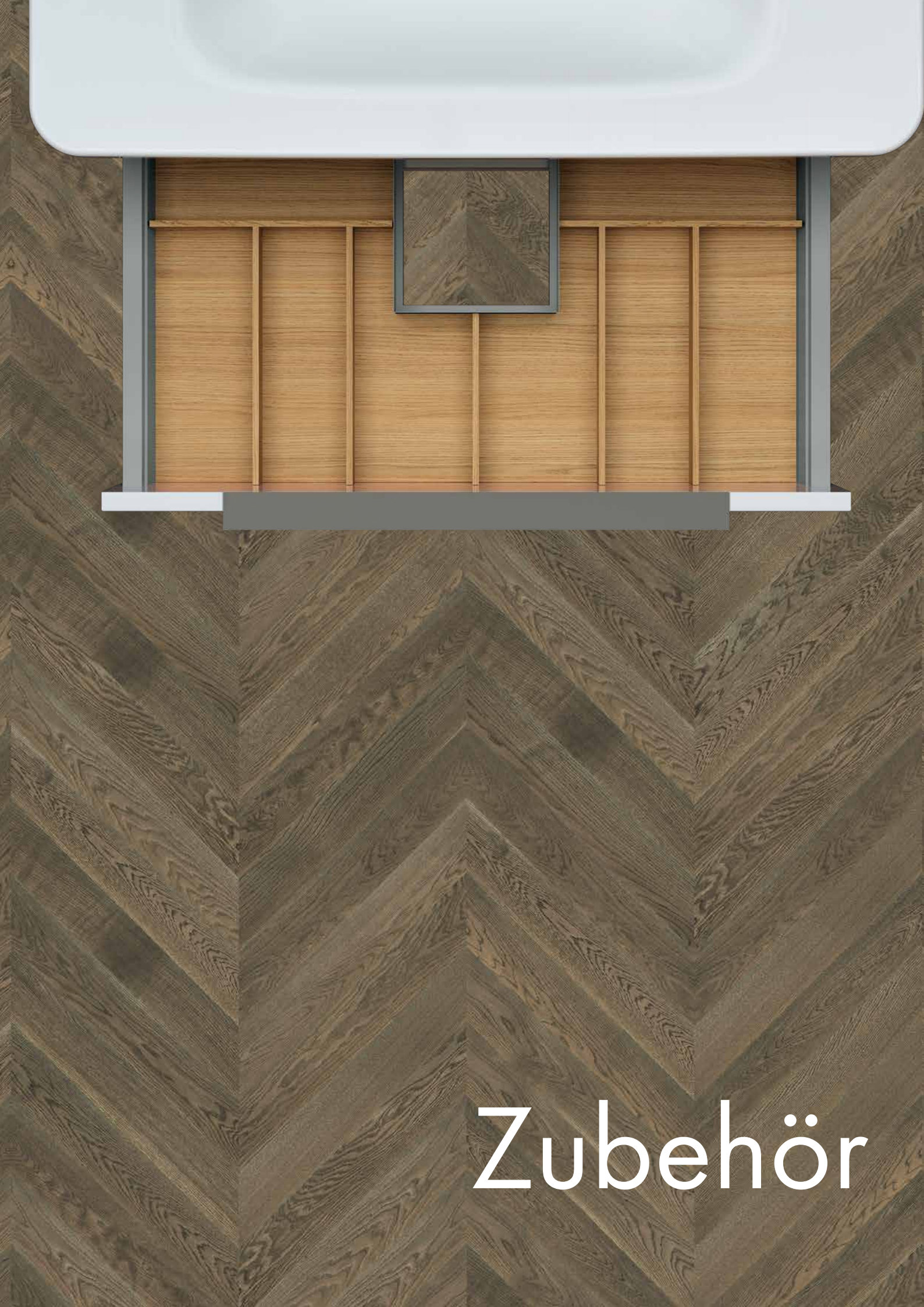



Toleranzen Sortiments-, Modell- und Farbänderungen vorbehalten.

TYP	B	T	H	BESTELLCODE	PG I	PG II	PG III
<p>PRIMO ZCE</p>  <p>PRIMO Spiegel ohne Beleuchtung, mit Schalter für die zusätzliche Beleuchtung, Schutzart IP 44.</p> <p>Option der horizontalen und vertikalen Aufhängung.</p>	400	35	700	PRI_ZCE_040_xxx_N00_xxx_xxx_xxx	199	-	-
	500	35	700	PRI_ZCE_050_xxx_N00_xxx_xxx_xxx	230	-	-
	600	35	700	PRI_ZCE_060_xxx_N00_xxx_xxx_xxx	242	-	-
	700	35	700	PRI_ZCE_070_xxx_N00_xxx_xxx_xxx	253	-	-
	800	35	700	PRI_ZCE_080_xxx_N00_xxx_xxx_xxx	264	-	-
	900	35	700	PRI_ZCE_090_xxx_N00_xxx_xxx_xxx	275	-	-
	1000	35	700	PRI_ZCE_100_xxx_N00_xxx_xxx_xxx	297	-	-
	1200	35	700	PRI_ZCE_120_xxx_N00_xxx_xxx_xxx	319	-	-
	1300	35	700	PRI_ZCE_130_xxx_N00_xxx_xxx_xxx	339	-	-
	1400	35	700	PRI_ZCE_140_xxx_N00_xxx_xxx_xxx	351	-	-











Zubehör





TYP	B	T	H	BESTELLCODE	PG I	PG II	PG III
<p>LED – Beleuchtung PINO 300</p>  <p>LED 5 W</p> <p>Zusätzliche Beleuchtung ist für folgende Spiegelschränke / Spiegel geeignet: STING, AMBIENTE, PRIMO, CRISTALE, TORO. Material Chrom. Schutzart IP 44. Lichttemperatur 4000 K. Helligkeit 300-350 lm.</p>	300	105	40	000677	84	-	-
<p>LED – Beleuchtung PINO 500</p>  <p>LED 8 W</p> <p>Zusätzliche Beleuchtung ist für folgende Spiegelschränke / Spiegel geeignet: STING, AMBIENTE, PRIMO, CRISTALE, TORO. Material Chrom. Schutzart IP 44. Lichttemperatur 4000 K. Helligkeit 550-600 lm.</p>	500	105	40	000684	97	-	-
<p>LED – Beleuchtung PINO 600</p>  <p>LED 8 W</p> <p>Zusätzliche Beleuchtung ist für folgende Spiegelschränke / Spiegel geeignet: STING, AMBIENTE, PRIMO, CRISTALE, TORO. Material Chrom. Schutzart IP 44. Lichttemperatur 4000 K. Helligkeit 600-650 lm.</p>	600	105	40	004552	104	-	-
<p>LED – Beleuchtung PINO 740</p>  <p>LED 11 W</p> <p>Zusätzliche Beleuchtung ist für folgende Spiegelschränke / Spiegel geeignet: STING, AMBIENTE, PRIMO, CRISTALE, TORO. Material Chrom. Schutzart IP 44. Lichttemperatur 4000 K. Helligkeit 750-800 lm.</p>	740	105	40	000691	163	-	-

TYP	B	T	H	BESTELLCODE	PG I	PG II	PG III
<p>LED – Beleuchtung TONY 300</p>  <p>LED 7,2 W</p> <p>Zusätzliche Beleuchtung ist für folgende Spiegelschränke / Spiegel geeignet: TORO, AMBIENTE, STING. Material Chrom. Schutzart IP 44. Lichttemperatur 4000 K. Helligkeit 529 lm.</p>	300	125	27	00014	109	-	-
<p>LED – Beleuchtung TONY 900</p>  <p>LED 8,1 W</p> <p>Zusätzliche Beleuchtung ist für folgende Spiegelschränke / Spiegel geeignet: TORO, AMBIENTE, STING. Material Chrom. Schutzart IP 44. Lichttemperatur 4000 K. Helligkeit 600 lm.</p>	900	125	27	00786	197	-	-
<p>LED – Beleuchtung TONY 1200</p>  <p>LED 11,4 W</p> <p>Zusätzliche Beleuchtung ist für folgende Spiegelschränke / Spiegel geeignet: TORO, AMBIENTE, STING. Material Chrom. Schutzart IP 44. Lichttemperatur 4000 K. Helligkeit 811 lm.</p>	1200	125	27	00106	230	-	-
<p>LED – Beleuchtung FIDO 740</p>  <p>LED 12 W</p> <p>Zusätzliche Beleuchtung ist für folgende Spiegelschränke / Spiegel geeignet: STING, AMBIENTE, PRIMO, CRISTALE, TORO. Material Chrom. Schutzart IP 44. Lichttemperatur 4000 K. Helligkeit 940 lm.</p>	740	115	35	00090	172	-	-

Alle Preise sind ohne MwSt.





Toleranzen Sortiments-, Modell- und Farbänderungen vorbehalten.





TYP	B	T	H	BESTELLCODE	PG I	PG II	PG III
<p>LED – Wandbeleuchtung TAPI 400</p>  <p>LED 8,4 W</p>  <p>Zusätzliche Beleuchtung ist für folgende Spiegelschränke / Spiegel geeignet: PRIMO, CRISTALE, WALL-INN. Material Chrom. Schutzart IP 44. Lichttemperatur 4000 K. Helligkeit 617 lm.</p>	400	60	55	001131	165	-	-
<p>LED – Wandbeleuchtung TAPI 600</p>  <p>LED 13,2 W</p>  <p>Zusätzliche Beleuchtung ist für folgende Spiegelschränke / Spiegel geeignet: PRIMO, CRISTALE, WALL-INN. Material Chrom. Schutzart IP 44. Lichttemperatur 4000 K. Helligkeit 970 lm.</p>	600	60	55	00076	218	-	-
<p>LED – Wandbeleuchtung TAPI 800</p>  <p>LED 18 W</p>  <p>Zusätzliche Beleuchtung ist für folgende Spiegelschränke / Spiegel geeignet: PRIMO, CRISTALE, WALL-INN. Material Chrom. Schutzart IP 44. Lichttemperatur 4000 K. Helligkeit 1323 lm.</p>	800	60	55	001155	247	-	-
<p>LED – Wandbeleuchtung TAPI 1000</p>  <p>LED 22,8 W</p>  <p>Zusätzliche Beleuchtung ist für folgende Spiegelschränke / Spiegel geeignet: PRIMO, CRISTALE, WALL-INN. Material Chrom. Schutzart IP 44. Lichttemperatur 4000 K. Helligkeit 1676 lm.</p>	1000	60	55	001179	269	-	-

TYP	B	T	H	BESTELLCODE	PG I	PG II	PG III
<p>LED – Wandbeleuchtung TAPI 1200</p>  <p>LED 27,6 W</p> <p>Zusätzliche Beleuchtung ist für folgende Spiegelschränke / Spiegel geeignet: PRIMO, CRISTALE, WALL-INN. Material Chrom. Schutzart IP 44. Lichttemperatur 4000 K. Helligkeit 2023 lm.</p>	1200	60	55	001193	353	-	-
<p>LED – Beleuchtung KALA 500</p>  <p>LED 8 W</p> <p>Zusätzliche Beleuchtung ist für folgende Spiegelschränke / Spiegel geeignet: STING, AMBIENTE, PRIMO, CRISTALE, TORO. Material matt schwarz. Schutzart IP 44. Lichttemperatur 5700 K. Helligkeit 568 lm.</p>	500	107	14	003708	99	-	-
<p>LED – Beleuchtung NERO 300</p>  <p>LED 10 W</p> <p>Zusätzliche Beleuchtung ist für folgende Spiegelschränke / Spiegel geeignet: STING, AMBIENTE, PRIMO, CRISTALE, TORO. Material matt schwarz. Schutzart IP 44. Lichttemperatur 5700 K. Helligkeit 715 lm.</p>	300	161	14	003715	98	-	-
<p>LED – Beleuchtung TEZO 300</p>  <p>LED 8 W</p> <p>Zusätzliche Beleuchtung ist für folgende Spiegelschränke / Spiegel geeignet: STING, AMBIENTE, PRIMO, CRISTALE, TORO. Material matt schwarz. Schutzart IP 44. Lichttemperatur 5700 K. Helligkeit 525 lm.</p>	300	83	25	003739	87	-	-

Alle Preise sind ohne MwSt.

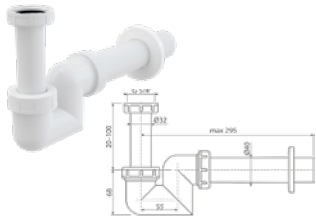

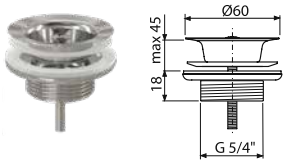

Toleranzen Sortiments, Modell- und Farbänderungen vorbehalten.





TYP	B	T	H	BESTELLCODE	PG I	PG II	PG III
<p>LED - Beleuchtung MOLY 458</p>  <p>LED 10 W</p> <p>Zusätzliche Beleuchtung ist für folgende Spiegelschränke / Spiegel geeignet: STING, AMBIENTE, PRIMO, CRISTALE, TORO. Material matt schwarz. Schutzart IP 44. Lichttemperatur 5700 K. Helligkeit 757 lm.</p>	458	112	15	003722	99	-	-
<p>Möbel-Siphon</p>  <p>Design-Siphon eckig, DN 32. Material Chrom</p> <p>Konzipiert für die Serie MOVE, WASCHTISCHPLATTEN.</p> <p>Kombinierbar mit Durchflussablauf und Click-Clack.</p>	-	-	-	00434	73	-	-
<p>Möbel-Siphon</p>  <p>Design-Siphon rund, DN 32. Material Chrom</p> <p>Konzipiert für die Serie MOVE, WASCHTISCHPLATTEN.</p> <p>Kombinierbar mit Durchflussablauf und Click-Clack.</p>	-	-	-	00427	73	-	-
<p>Möbel-Siphon</p>  <p>Design-Siphon rund, DN 32. Material matt schwarz.</p> <p>Konzipiert für die Serie MOVE, WASCHTISCHPLATTEN.</p> <p>Kombinierbar mit Durchflussablauf und Click-Clack.</p>	-	-	-	004446	95	-	-

TYP	B	T	H	BESTELLCODE	PG I	PG II	PG III
Möbel-Siphon  <p>Extra reduzierter Siphon, DN 40. Material Kunststoff. Besonders geeignet für Einzelschubladerschränke. Kombinierbar mit Durchflussablauf und Click-Clack.</p>	-	-	-	003012	17	-	-
Möbel-Siphon  <p>Raumsparsiphon, DN 40. Geeignet für alle Möbellinien. Kombinierbar mit Durchflussablauf und Click-Clack. Material Kunststoff.</p>	-	-	-	00410	17	-	-
Ablaufventil mit Rückstosssperre  <p>Besonders empfehlenswert für Waschtische ohne Überlauf (JOY, TRIUMPH). Kombinierbar mit allen Siphons aus unserem Sortiment. Material: Chrom.</p>	-	-	-	003029	11	-	-
CLICK-CLACK  <p>5/4" - Waschtischablauf für Waschtische mit Überlauf. Nicht geeignet für Waschtische ohne Überlauf (JOY, TRIUMPH). Kombinierbar mit allen Waschtischsiphons aus unserem Angebot. Material: Chrom.</p>	-	-	-	001209	42	-	-

Alle Preise sind ohne MwSt.





Toleranzen Sortiments-, Modell- und Farbänderungen vorbehalten.





TYP	B	T	H	BESTELLCODE	PG I	PG II	PG III
<p>CLICK-CLACK</p>  <p>5/4" - Waschtischablauf für Waschtische mit Überlauf. Nicht geeignet für Waschtische ohne Überlauf (JOY, TRIUMPH). Kombinierbar mit allen Waschtischsiphons aus unserem Angebot. Material: matt schwarz.</p>	-	-	-	004453	59	-	-
<p>Fuß Chrom</p>  <p>Dieser Fuß ist für die Produktreihe MAGIC (SZZ2) geeignet. Höhe 10 cm. Material Chrom.</p>	-	-	-	00113	16	-	-
<p>Fuß 20</p>  <p>Dieser Fuß ist für die Produktreihen NEXT, NEO, DEVELOP geeignet. Höhe 20 cm. Material Aluminium.</p>	-	-	-	00144	13	-	-
<p>Fuß Basic</p>  <p>Höhe 10 cm. Material Kunststoff / Chrom.</p>	-	-	-	00120	6	-	-

TYP	B	T	H	BESTELLCODE	PG I	PG II	PG III
<p>Kosmetiktuchspender</p>  <p>Geeignet für Reihen: JESTY, TORO, SMILE, LINEA, MOVE, NEXT, MAGIC.</p>	266	146	88	00267	33	-	-
<p>Schachtel – Organizer</p>  <p>Geeignet für alle Reihen und Spiegelschränke.</p>	120	100	88	00274	26	-	-
<p>Organizer – Standard</p>  <p>Geeignet für Reihen: JESTY, MOVE, MAGIC.</p>	171	343	64	00281	66	-	-
<p>Hakenleiste aus Edelstahl – 1 St</p>  <p>Selbstklebend, max. Belastung auf Glas 6 kg.</p>	50	27	50	003043	10	-	-

Alle Preise sind ohne MwSt.





Toleranzen Sortiments-, Modell- und Farbänderungen vorbehalten.



TYP	B	T	H	BESTELLCODE	PG I	PG II	PG III
<p>Hakenleiste aus Edelstahl – 2 St</p>  <p>Selbstklebend, max. Belastung auf Glas 8 kg.</p>	100	27	50	002473	15	-	-
<p>Hakenleiste aus Edelstahl – 4 St</p>  <p>Selbstklebend, max. Belastung auf Glas 15 kg.</p>	200	27	50	002480	22	-	-
<p>Handtuchhalter Dreja matt schwarz</p>  <p>Geeignet für alle Reihen. Am Korpus des Schrankens montierbar. Material matt schwarz.</p>	338	53	44	005689	64	-	-
<p>Handtuchhalter Dreja glänzend</p>  <p>Geeignet für alle Reihen. Am Korpus des Schrankens montierbar. Material Chrom.</p>	338	53	44	00793	64	-	-

TYP	B	T	H	BESTELLCODE	PG I	PG II	PG III
<p>Magnetband</p>  <p>Magnetband für Schere, Pinzette, Nagelknipser. Entworfen für das Innere des Spiegelschranks, mit 2 Schrauben befestigt.</p> <p>Magnetband ist für alle Spiegelschränke geeignet.</p>	-	-	-	001889	15	-	-
<p>Konsole, glänzend</p>  <p>Geeignet für alle Typen von Waschtischplatten. Material Chrom.</p>	490	-	150	001339	88	-	-
	390	-	150	004262	88	-	-
<p>Konsole, matt schwarz</p>  <p>Geeignet für alle Typen von Waschtischplatten. Material matt schwarz.</p>	490	-	150	004231	69	-	-
	390	-	150	004279	69	-	-
<p>Verdeckte Konsole</p>  <p>Verdeckte Konsole zur Befestigung von Waschtisch- oder Abdeckplatte.</p>	400	-	-	001346	29	-	-
	300	-	-	004286	29	-	-

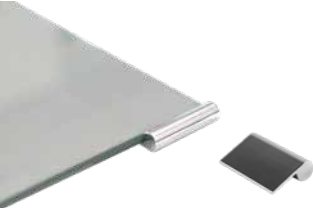
Alle Preise sind ohne MwSt.

Toleranzen Sortiments-, Modell- und Farbänderungen vorbehalten.

TYP	B	T	H	BESTELLCODE	PG I	PG II	PG III
<p>Zusätzliches, elektrisches Türschloss</p>  	-	-	-	002657	219	-	-
<p>Ergänzen Sie Ihren Badezimmerschrank mit einem Sicherheitsschloss, der sich von innen des Schrankes verbirgt. Das Schloss wird mit einer Karte geöffnet (anbei der Packung sind 2 Karten). Das Schloss kann in der Produktion installiert werden – die Position des Schlosses können Sie in die Zeichnung am Anfang des Kataloges als Hinweis eintragen. Empfohlen für alle zusätzliche Schränke UNI mit Türen (außer Schränke mit Push to Open).</p>							
<p>Zusätzliche Steckdose für Unterschrank</p>  <p>IP44 Material Kunststoff Anthrazit.</p>	60	60	60	000943	79	-	-
<p>Zusätzliche Halterung für Spiegelschränke</p>  <p>Zusätzlicher Griff zum einfachen Öffnen des Spiegelschranks. Wir empfehlen für Spiegelschränke: JESTY, TORO, LINEA, AMBIENTE, ORO, NEXT, BESTA. Material Chrom.</p>	-	-	-	003005	9	-	-
<p>Regal</p> 	400	150	36	UNP_POL_040_???_xxx_???_xxx_???_xxx	132	192	240
	600	150	36	UNP_POL_060_???_xxx_???_xxx_???_xxx	160	220	274
	800	150	36	UNP_POL_080_???_xxx_???_xxx_???_xxx	187	247	309

TYP	B	T	H	BESTELLCODE	PG I	PG II	PG III
<p>Seifenspender</p>  <p>Der eingebaute Flüssigseifenspender ist für Keramik-Waschtische mit zusätzlicher Lochbohrung oder für den Einbau in die Hahnlochbohrung vorgesehen (bitte fragen Sie nach dem Waschtischtyp).</p> <p>Material Chrom.</p>	55	120	295	00229	64	-	-
<p>Wäschekorb</p>  <p>Ziehwäschekorb für Badewäsche. Wir empfehlen für Reihen: TORO, SMILE, GLOBE, UNI.</p>	260	260	500	00212	89	-	-
<p>DREJA CLEAN</p>  <p>Set zur Behandlung der Oberfläche der Keramikwaschtische gegen Wasserstein und schädliche Bakterien.</p>	-	-	-	00250 - Oberflächenbehandlung aus der Produktion	73	-	-
	-	-	-	00236 - Wiederinstandsetzung zur Selbstanwendung	73	-	-



DREJA-CLEAN



Spezielle wasserabweisende Oberflächenveredelung für Waschtische. Die Oberfläche der Keramikwaschtische gewinnt nach der Anwendung von Dreja-Clean bessere hygienische Eigenschaften. Der entstandene „Nano“ Schicht schützt den Waschtisch vor Fremdstoffen und die Benutzer vor Bakterien, sowie die behandelte Oberfläche von Schimmel und Ablagerungen. Die Beständigkeit ist Dank der wasserabweisenden Eigenschaft von Dreja-Clean auch gegen den Wasserstein. Sämtliche denkbare Unreinigkeiten werden



auf Wassertropfen aufgewickelt und fließen am Material mit s.g. Lotoseffekt herab. Die Waschtische sind dann immer vollkommen sauber und hygienisch einwandfrei. Dreja-Clean kann man auf beliebige Keramikwaschtisch aus unserem Angebot anwenden. Die Dreja-Clean kann man auch bei bereits gekauften Waschtische anwenden. Die Applikation selbst ist sehr einfach. Man kann sich ein Waschtisch kaufen, der bereits von der Produktion mit einer Dreja-Clean Oberfläche versehen wurde.

Alle Preise sind ohne MwSt.

Toleranzen Sortiments-, Modell- und Farbänderungen vorbehalten.

TYP	B	T	H	BESTELLCODE	PG I	PG II	PG III
<p>Überlaufabdeckung</p>  <p>Bohrungsdurchmesser 24 mm. Material matt schwarz.</p>	-	-	-	004460	14	-	-
<p>Dichtungsmittel</p>  <p>Dichtungssilikon 50 ml zur Behandlung des Ausschnitts in der Waschtischplatte. Wir empfehlen den Zukauf, wenn Sie Ihren eigenen Ausschnitt anfertigen wollen.</p>	-	-	-	004200	19	-	-

ORDNER FÜR OBERE SCHUBLADEN MIT ECKIGEM AUSSCHNITT

Der Ordner besteht aus lackiertem Eichenfurnier und ist ausschließlich für obere Schubladen vorgesehen.

004729	Ordner DSD SZZ,SZZ2 40	niedrig	1 Stück	Zusatzschränke unter den Waschtischplatten (ohne Ausschnitt)	62 EUR €
004736	Ordner DSD SZZ,SZZ2 40 mit Ausschnitt	niedrig	1 Stück	Zusatzschränke unter den Waschtischplatten (mit Ausschnitt, für alle Aufsatzwaschtische)	62 EUR €
005696	Ordner Q 55 mit Ausschnitt	niedrig	1 Stück	NEXT (Waschtisch Q 55)	68 EUR €
004743	Ordner E60 mit Ausschnitt	niedrig	1 Stück	JESTY, FLAT SZZ2 (Waschtisch Euphoria 60)	68 EUR €
004750	Ordner DSD SZZ,SZZ2 60	niedrig	1 Stück	Zusatzschränke unter den Waschtischplatten (ohne Ausschnitt)	68 EUR €
004767	Ordner DSD SZZ,SZZ2 60 mit Ausschnitt	niedrig	1 Stück	Zusatzschränke unter den Waschtischplatten (mit Ausschnitt, für alle Aufsatzwaschtische)	68 EUR €
004774	Ordner Q 60 mit Ausschnitt	niedrig	1 Stück	NEXT, (Waschtisch Q 60)	68 EUR €
005801	Ordner G 60 mit Ausschnitt	niedrig	1 Stück	FLAT SZZ2 (Waschtisch Glance 60)	68EUR €
005887	Ordner S 60 mit Ausschnitt	niedrig	1 Stück	FLAT SZZ2 (Waschtisch Subway 60)	68 EUR €
005924	Ordner L 60 mit Ausschnitt	niedrig	1 Stück	FLAT SZZ2 (Waschtisch Laufen Pro S 60), DEVELOP SZZ2	68 EUR €
005979	Ordner DV 60 mit Ausschnitt	niedrig	1 Stück	FLAT SZZ2 (Waschtisch Duravit Vero 60)	68 EUR €
006020	Ordner GR 60 mit Ausschnitt	niedrig	1 Stück	DEVELOP SZZ2 (Waschtisch Grohe Essence 60)	68 EUR €
004781	Ordner D 65 mit Ausschnitt	niedrig	1 Stück	TORO (Waschtisch Durastyle 65)	74 EUR €
004798	Ordner H 65 mit Ausschnitt	niedrig	1 Stück	FLAT SZZ2, MAGIC SZZ2 (Waschtisch Harmonia 65)	74 EUR €
005894	Ordner S 65 mit Ausschnitt	niedrig	1 Stück	FLAT SZZ2 (Waschtisch Subway 65)	74 EUR €
004804	Ordner Q 70 mit Ausschnitt	niedrig	1 Stück	NEXT (Waschtisch Q 70)	74 EUR €
004811	Ordner DSD SZZ,SZZ2 70	niedrig	1 Stück	Zusatzschränke unter den Waschtischplatten (ohne Ausschnitt)	74 EUR €
004828	Ordner DSD SZZ,SZZ2 70 mit Ausschnitt	niedrig	1 Stück	Zusatzschränke unter den Waschtischplatten (mit Ausschnitt, für alle Aufsatzwaschtische)	74 EUR €
005818	Ordner G 70 mit Ausschnitt	niedrig	1 Stück	FLAT SZZ2 (Waschtisch Glance 70)	74 EUR €
005931	Ordner L 70 mit Ausschnitt	niedrig	1 Stück	FLAT SZZ2 (Waschtisch Laufen Pro S 70), DEVELOP SZZ2	74 EUR €
005986	Ordner DV 70 mit Ausschnitt	niedrig	1 Stück	FLAT SZZ2 (Waschtisch Duravit Vero 70)	74 EUR €
004835	Ordner E 80 mit Ausschnitt	niedrig	1 Stück	JESTY, FLAT SZZ2 (Waschtisch Euphoria 80)	88 EUR €
004842	Ordner Q 80 mit Ausschnitt	niedrig	1 Stück	NEXT (Waschtisch Q 80)	88 EUR €
004859	Ordner D 80 mit Ausschnitt	niedrig	1 Stück	TORO (Waschtisch Durastyle 80)	88 EUR €
004866	Ordner DSD SZZ,SZZ2 80	niedrig	1 Stück	Zusatzschränke unter den Waschtischplatten (ohne Ausschnitt), JOCKAM SZZ6 240	88 EUR €
004873	Ordner DSD SZZ,SZZ2 80 mit Ausschnitt	niedrig	1 Stück	Zusatzschränke unter den Waschtischplatten (mit Ausschnitt, für alle Aufsatzwaschtische), JOCKAM SZZ, SZZ2 80, JOCKAM SZZ4 160, JOCKAM SZZ6 240	88 EUR €
004903	Ordner H 80 mit Ausschnitt	niedrig	1 Stück	FLAT SZZ2, MAGIC SZZ2 (Waschtisch Harmonia 80)	88 EUR €
005856	Ordner F 80 mit Ausschnitt	niedrig	1 Stück	FLAT SZZ2 (Waschtisch Finion 80)	88 EUR €
005900	Ordner S 80 mit Ausschnitt	niedrig	1 Stück	FLAT SZZ2 (Waschtisch Subway 80)	88 EUR €
005993	Ordner DV 80 mit Ausschnitt	niedrig	1 Stück	FLAT SZZ2 (Waschtisch Duravit Vero 80)	88 EUR €
005825	Ordner G 85 mit Ausschnitt	niedrig	1 Stück	FLAT SZZ2 (Waschtisch Glance 85)	88 EUR €
005948	Ordner L 85 mit Ausschnitt	niedrig	1 Stück	FLAT SZZ2 (Waschtisch Laufen Pro S 85)	88 EUR €
004880	Ordner DSD SZZ,SZZ2 90	niedrig	1 Stück	Zusatzschränke unter den Waschtischplatten (ohne Ausschnitt)	99 EUR
004897	Ordner DSD SZZ,SZZ2 90 mit Ausschnitt	niedrig	1 Stück	Zusatzschränke unter den Waschtischplatten (mit Ausschnitt, für alle Aufsatzwaschtische)	99 EUR

Alle Preise sind ohne MwSt.

Toleranzen Sortiments-, Modell- und Farbänderungen vorbehalten.

004910	Ordner E 100 mit Ausschnitt	niedrig	1 Stück	JESTY, FLAT SZZ2 (Waschtisch Euphoria 100)	99 EUR
004927	Ordner D 100 mit Ausschnitt	niedrig	1 Stück	TORO (Waschtisch Durastyle 100)	99 EUR €
004934	Ordner DSD SZZ,SZZ2 100	niedrig	1 Stück	Zusatzschränke unter den Waschtischplatten (ohne Ausschnitt)	99 EUR €
004941	Ordner DSD SZZ,SZZ2 100 mit Ausschnitt	niedrig	1 Stück	Zusatzschränke unter den Waschtischplatten (mit Ausschnitt, für alle Aufsatzwaschtische), JOCKAM SZZ, SZZ2 100, JOCKAM SZZ4 200	99 EUR €
004958	Ordner H 100 mit Ausschnitt	niedrig	1 Stück	FLAT SZZ2, MAGIC SZZ2 (Waschtisch Harmonia 100)	99 EUR €
005863	Ordner F 100 mit Ausschnitt	niedrig	1 Stück	FLAT SZZ2 (Waschtisch Finion 100)	99 EUR €
005917	Ordner S 100 mit Ausschnitt	niedrig	1 Stück	FLAT SZZ2 (Waschtisch Subway 100)	99 EUR €
005832	Ordner G 100 mit Ausschnitt	niedrig	1 Stück	FLAT SZZ2 (Waschtisch Glance 100)	99 EUR €
006006	Ordner DV 100 mit Ausschnitt	niedrig	1 Stück	FLAT SZZ2 (Waschtisch Duravit Vero 100)	99 EUR €
006051	Ordner GLOBE 100 mit Ausschnitt	niedrig	1 Stück	GLOBE SZZ, SZZ2 100	99 EUR €
005955	Ordner L 105 mit Ausschnitt	niedrig	1 Stück	FLAT SZZ2 (Waschtisch Laufen Pro S 105)	99 EUR €
004965	Ordner V 105 mit Ausschnitt	niedrig	1 Stück	NEXT (Waschtisch Victory 105)	99 EUR €
004972	Ordner E 120 mit Ausschnitt	niedrig	1 Stück	JESTY, FLAT SZZ2 (Waschtisch Pura 120)	99 EUR €
004989	Ordner D120 mit Ausschnitt	niedrig	1 Stück	TORO (Waschtisch Durastyle 120)	119 EUR €
004996	Ordner DSD SZZ,SZZ2 120	niedrig	1 Stück	Zusatzschränke unter den Waschtischplatten (ohne Ausschnitt)	119 EUR €
005009	Ordner DSD SZZ,SZZ2 120 mit Ausschnitt	niedrig	1 Stück	Zusatzschränke unter den Waschtischplatten (mit Ausschnitt, für alle Aufsatzwaschtische)	119 EUR €
005016	Ordner V120 (2 Schubladen nebeneinander) mit Ausschnitt	niedrig	Set mit 2 Stücken	NEXT (Waschtisch Victory 120)	124 EUR €
005740	Ordner J JOCKAM SZZ2, SZZ4 120	niedrig	1 Stück	JOCKAM 120 (Waschtisch Joy 3, Kube)	68 EUR €
005757	Ordner J JOCKAM SZZ2, SZZ4 120 mit Ausschnitt	niedrig	1 Stück	JOCKAM 120 (Waschtisch Joy 3, Kube)	68 EUR €
005788	Ordner G JOCKAM SZZ2, SZZ4 120	niedrig	1 Stück	JOCKAM 120 (Waschtisch Glance)	68 EUR €
005870	Ordner F 120 mit Ausschnitt	niedrig	1 Stück	FLAT SZZ2 (Waschtisch Finion 120)	119 EUR €
006013	Ordner DV 120 mit Ausschnitt	niedrig	1 Stück	FLAT SZZ2 (Waschtisch Duravit Vero 120)	119 EUR €
005030	Ordner H125 (2 Schubladen nebeneinander) mit Ausschnitt	niedrig	Set mit 2 Stücken	FLAT SZZ4, MAGIC SZZ4 (Waschtisch Harmonia 125)	124 EUR €
005047	Ordner D130 (2 Schubladen nebeneinander) mit Ausschnitt	niedrig	Set mit 2 Stücken	TORO SZZ4 (Waschtisch Durastyle 130)	124 EUR €
005962	Ordner L 130 (2 Schubladen nebeneinander) mit Ausschnitt	niedrig	Set mit 2 Stücken	FLAT SZZ4 (Waschtisch Laufen Pro S 130)	124 EUR €
005764	Ordner J JOCKAM SZZ4 140	niedrig	1 Stück	JOCKAM 140 (Waschtisch Joy 3, Kube)	74 EUR €
005771	Ordner J JOCKAM SZZ2, SZZ4 140 mit Ausschnitt	niedrig	1 Stück	JOCKAM 140 (Waschtisch Joy 3, Kube)	74 EUR €
005795	Ordner G JOCKAM SZZ2, SZZ4 140	niedrig	1 Stück	JOCKAM 140 (Waschtisch Glance)	74 EUR €



ORDNER FÜR UNTERE SCHUBLADEN ODER EINZELAUSZUG MIT ECKIGEM AUSSCHNITT

Der Ordner besteht aus lackiertem Eichenfurnier und ist ausschließlich für untere Schubladen oder Ausführungen mit nur einer Schublade vorgesehen.

006068	Ordner DSD SZZ1 40	hoch	1 Stück	Zusatzschränke unter den Waschtischplatten (ohne Ausschnitt)	71 EUR
006075	Ordner DSD SZZ1 40 mit Ausschnitt	hoch	1 Stück	Zusatzschränke unter den Waschtischplatten (mit Ausschnitt, für alle Aufsatzwaschtische)	71 EUR
006082	Ordner Q 55	hoch	1 Stück	NEXT (Waschtisch Q 55)	78 EUR €
006099	Ordner Q 55 mit Ausschnitt	hoch	1 Stück	LOGI (Waschtisch Q 55)	78 EUR €
006105	Ordner E60	hoch	1 Stück	FLAT SZZ2 (Waschtisch Euphoria 60)	78 €EUR
006112	Ordner E60 mit Ausschnitt	hoch	1 Stück	LINEA, LOGI, FLAT SZZ (Waschtisch Euphoria 60)	78 EUR €
005702	Ordner E 60	niedrig	1 Stück	JESTY (Waschtisch Euphoria 60)	68 EUR
004750	Ordner DSD SZZ, SZZ2 60	niedrig	1 Stück	Zusatzschränke unter den Waschtischplatten (ohne Ausschnitt)	68 EUR
006129	Ordner DSD SZZ1 60	hoch	1 Stück	Zusatzschränke unter den Waschtischplatten (ohne Ausschnitt)	78 EUR €
006136	Ordner DSD SZZ1 60 mit Ausschnitt	hoch	1 Stück	Zusatzschränke unter den Waschtischplatten (mit Ausschnitt, für alle Aufsatzwaschtische)	78 EUR €
006143	Ordner Q 60	hoch	1 Stück	NEXT (Waschtisch Q 60)	78 €EUR
006150	Ordner Q 60 mit Ausschnitt	hoch	1 Stück	LOGI (Waschtisch Q 60)	78 EUR €
006532	Ordner MOVE 60	hoch	1 Stück	MOVE SYZ 60	78 EUR €
006631	Ordner G 60	hoch	1 Stück	FLAT SZZ2 (Waschtisch Glance 60)	78 EUR €
006648	Ordner G 60 mit Ausschnitt	hoch	1 Stück	LOGI, FLAT SZZ (Waschtisch Glance 60)	78 EUR
006792	Ordner S 60	hoch	1 Stück	FLAT SZZ2 (Waschtisch Subway 60)	78 EUR €
006808	Ordner S 60 mit Ausschnitt	hoch	1 Stück	FLAT SZZ (Waschtisch Subway 60)	78 EUR €
006877	Ordner L 60	hoch	1 Stück	FLAT SZZ2 (Waschtisch Laufen Pro S 60), DEVELOP SZZ2	78 EUR €
006884	Ordner L 60 mit Ausschnitt	hoch	1 Stück	FLAT SZZ (Waschtisch Laufen Pro S 60)	78 EUR €
006976	Ordner DV 60	hoch	1 Stück	FLAT SZZ2 (Waschtisch Duravit Vero 60)	78 EUR
006983	Ordner DV 60 mit Ausschnitt	hoch	1 Stück	FLAT SZZ (Waschtisch Duravit Vero 60)	78 EUR €
007072	Ordner GR 60	hoch	1 Stück	DEVELOP SZZ2 (Waschtisch Grohe Essence 60)	78 EUR €
006167	Ordner D 65	hoch	1 Stück	TORO (Waschtisch Durastyle 65)	85 EUR €
006174	Ordner H 65	hoch	1 Stück	FLAT SZZ2, MAGIC SZZ2 (Waschtisch Harmonia 65)	85 EUR €
006181	Ordner H 65 mit Ausschnitt	hoch	1 Stück	FLAT SZZ, MAGIC SZZ, SMILE, LOGI (Waschtisch Harmonia 65)	85 EUR
006815	Ordner S 65	hoch	1 Stück	FLAT SZZ2 (Waschtisch Subway 65)	85 EUR €
006822	Ordner S 65 mit Ausschnitt	hoch	1 Stück	FLAT SZZ (Waschtisch Subway 65)	85 EUR
006198	Ordner Q 70	hoch	1 Stück	NEXT (Waschtisch Q 70)	85 EUR €
006204	Ordner Q 70 mit Ausschnitt	hoch	1 Stück	LOGI (Waschtisch Q 70)	85 EUR €
004811	Ordner DSD SZZ, SZZ2 70	niedrig	1 Stück	Zusatzschränke unter den Waschtischplatten (ohne Ausschnitt)	74 EUR
006211	Ordner DSD SZZ1 70	hoch	1 Stück	Zusatzschränke unter den Waschtischplatten (ohne Ausschnitt)	85 EUR €
006228	Ordner DSD SZZ1 70 mit Ausschnitt	hoch	1 Stück	Zusatzschränke unter den Waschtischplatten (mit Ausschnitt, für alle Aufsatzwaschtische)	85 EUR €
006655	Ordner G 70	hoch	1 Stück	FLAT SZZ2 (Waschtisch Glance 70)	85 EUR
006662	Ordner G 70 mit Ausschnitt	hoch	1 Stück	LOGI, FLAT SZZ (Waschtisch Glance 70)	85 EUR €
006891	Ordner L 70	hoch	1 Stück	FLAT SZZ2 (Waschtisch Laufen Pro S 70), DEVELOP SZZ2	85 EUR

Alle Preise sind ohne MwSt.

Toleranzen Sortiments-, Modell- und Farbänderungen vorbehalten.

006907	Ordner L 70 mit Ausschnitt	hoch	1 Stück	FLAT SZZ (Waschtisch Laufen Pro S 70)	85 EUR
006990	Ordner DV 70	hoch	1 Stück	FLAT SZZ2 (Waschtisch Duravit Vero 70)	85 EUR
007003	Ordner DV 70 mit Ausschnitt	hoch	1 Stück	FLAT SZZ (Waschtisch Duravit Vero 70)	85 EUR
006235	Ordner E 80	hoch	1 Stück	FLAT SZZ2 (Waschtisch Euphoria 80)	101 EUR
006242	Ordner E 80 mit Ausschnitt	hoch	1 Stück	LINEA, LOGI, FLAT SZZ (Waschtisch Euphoria 80)	101 EUR
006259	Ordner Q 80	hoch	1 Stück	NEXT (Waschtisch Q 80)	101 EUR
006266	Ordner Q 80 mit Ausschnitt	hoch	1 Stück	LOGI (Waschtisch Q 80)	101 EUR €
006273	Ordner D 80	hoch	1 Stück	TORO (Waschtisch Durastyle 80)	101 EUR
005719	Ordner E 80	niedrig	1 Stück	JESTY (Waschtisch Euphoria 80)	88 EUR
006280	Ordner DSD SZZ1 80	hoch	1 Stück	Zusatzschränke unter den Waschtischplatten (ohne Ausschnitt)	101 EUR €
004866	Ordner DSD SZZ, SZZ2 80	niedrig	1 Stück	Zusatzschränke unter den Waschtischplatten (ohne Ausschnitt), JOCKAM SZZ2 80, JOCKAM SZZ4 160, JOCKAM SZZ6 240	88 EUR
006297	Ordner DSD SZZ1 80 mit Ausschnitt	hoch	1 Stück	Zusatzschränke unter den Waschtischplatten (mit Ausschnitt, für alle Aufsatzwaschtische), JOCKAM SZZ1 80, JOCKAM SZZ12 160, JOCKAM SZZ12 240	101 EUR €
006303	Ordner H 80	hoch	1 Stück	FLAT SZZ2, MAGIC SZZ2 (Waschtisch Harmonia 80)	101 EUR €
006310	Ordner H 80 mit Ausschnitt	hoch	1 Stück	FLAT SZZ, MAGIC SZZ, SMILE, LOGI (Waschtisch Harmonia 80)	101 EUR €
006549	Ordner MOVE 80 mit Ausschnitt	hoch	1 Stück	MOVE SZZ 80	101 EUR €
006730	Ordner F 80	hoch	1 Stück	FLAT SZZ2 (Waschtisch Finion 80)	101 EUR €
006747	Ordner F 80 mit Ausschnitt	hoch	1 Stück	FLAT SZZ (Waschtisch Finion 80)	101 EUR €
006839	Ordner S 80	hoch	1 Stück	FLAT SZZ2 (Waschtisch Subway 80)	101 EUR €
006846	Ordner S 80 mit Ausschnitt	hoch	1 Stück	FLAT SZZ (Waschtisch Subway 80)	101 EUR €
007010	Ordner DV 80	hoch	1 Stück	FLAT SZZ2 (Waschtisch Duravit Vero 80)	101 EUR €
007027	Ordner DV 80 mit Ausschnitt	hoch	1 Stück	FLAT SZZ (Waschtisch Duravit Vero 80)	101 EUR €
006679	Ordner G 85	hoch	1 Stück	FLAT SZZ2 (Waschtisch Glance 85)	101 EUR €
006686	Ordner G 85 mit Ausschnitt	hoch	1 Stück	LOGI, FLAT SZZ (Waschtisch Glance 85)	101 EUR €
006914	Ordner L 85	hoch	1 Stück	FLAT SZZ2 (Waschtisch Laufen Pro S 85)	101 EUR €
006921	Ordner L 85 mit Ausschnitt	hoch	1 Stück	FLAT SZZ (Waschtisch Laufen Pro S 85)	101 EUR €
004880	Ordner DSD SZZ, SZZ2 90	niedrig	1 Stück	Zusatzschränke unter den Waschtischplatten (ohne Ausschnitt)	99 EUR
006327	Ordner DSD SZZ1 90	hoch	1 Stück	Zusatzschränke unter den Waschtischplatten (ohne Ausschnitt)	114 EUR
006334	Ordner DSD SZZ1 90 mit Ausschnitt	hoch	1 Stück	Zusatzschränke unter den Waschtischplatten (mit Ausschnitt, für alle Aufsatzwaschtische)	114 EUR €
005726	Ordner E 100	niedrig	1 Stück	JESTY (Waschtisch Euphoria 100)	99 EUR
006341	Ordner E 100	hoch	1 Stück	FLAT SZZ2 (Waschtisch Euphoria 100)	114 EUR €
006358	Ordner E 100 mit Ausschnitt	hoch	1 Stück	LINEA, LOGI, FLAT SZZ (Waschtisch Euphoria 100)	114 EUR €
006365	Ordner D 100	hoch	1 Stück	TORO (Waschtisch Durastyle 100)	114 EUR €
006372	Ordner DSD SZZ1 100	hoch	1 Stück	Zusatzschränke unter den Waschtischplatten (ohne Ausschnitt)	114 EUR €
006389	Ordner DSD SZZ1 100 mit Ausschnitt	hoch	1 Stück	Zusatzschränke unter den Waschtischplatten (mit Ausschnitt, für alle Aufsatzwaschtische), JOCKAM SZZ1 100, JOCKAM SZZ12 200	114 EUR €
004934	Ordner DSD SZZ, SZZ2 100	niedrig	1 Stück	Zusatzschränke unter den Waschtischplatten (ohne Ausschnitt), JOCKAM SZZ2 100, JOCKAM SZZ4 200	99 EUR

006396	Ordner H 100	hoch	1 Stück	FLAT SZZ2, MAGIC SZZ2 (Waschtisch Harmonia 100)	114 EUR €
006402	Ordner H 100 mit Ausschnitt	hoch	1 Stück	FLAT SZZ, MAGIC SZZ, SMILE, LOGI (Waschtisch Harmonia 100)	114 EUR €
006556	Ordner MOVE 100 mit Ausschnitt	hoch	1 Stück	MOVE SZZ 100	114 EUR €
006693	Ordner G 100	hoch	1 Stück	FLAT SZZ2 (Waschtisch Glance 100)	114 EUR €
006709	Ordner G 100 mit Ausschnitt	hoch	1 Stück	LOGI, FLAT SZZ (Waschtisch Glance 100)	114 EUR €
006754	Ordner F 100	hoch	1 Stück	FLAT SZZ2 (Waschtisch Finion 100)	114 EUR €
006761	Ordner F 100 mit Ausschnitt	hoch	1 Stück	FLAT SZZ (Waschtisch Finion 100)	114 EUR €
006853	Ordner S 100	hoch	1 Stück	FLAT SZZ2 (Waschtisch Subway 100)	114 EUR €
006860	Ordner S 100 mit Ausschnitt	hoch	1 Stück	FLAT SZZ (Waschtisch Subway 100)	114 EUR €
007034	Ordner DV 100	hoch	1 Stück	FLAT SZZ2 (Waschtisch Duravit Vero 100)	114 EUR €
007041	Ordner DV 100 mit Ausschnitt	hoch	1 Stück	FLAT SZZ (Waschtisch Duravit Vero 100)	114 EUR €
007102	Ordner GLOBE 100	hoch	1 Stück	GLOBE SZZ2 100	114 EUR €
006419	Ordner V 105	hoch	1 Stück	NEXT (Waschtisch Victory 105)	114 EUR €
006938	Ordner L 105	hoch	1 Stück	FLAT SZZ2 (Waschtisch Laufen Pro S 105)	114 EUR €
006945	Ordner L 105 mit Ausschnitt	hoch	1 Stück	FLAT SZZ (Waschtisch Laufen Pro S 105)	114 EUR €
006426	Ordner E 120	hoch	1 Stück	FLAT SZZ2 (Waschtisch Pura 120)	114 EUR €
005733	Ordner E 120	niedrig	1 Stück	JESTY (Waschtisch Pura 120)	99 EUR €
006433	Ordner E 120 mit Ausschnitt	hoch	1 Stück	LINEA, LOGI, FLAT SZZ (Waschtisch Pura 120)	114 EUR €
006440	Ordner E 120 (2 Schubladen nebeneinander)	hoch	Set mit 2 Stücken	LINEA, LOGI (Waschtisch Pura 120)	114 EUR €
006457	Ordner D120	hoch	1 Stück	TORO (Waschtisch Durastyle 120)	137 EUR €
004996	Ordner DSD SZZ, SZZ2 120	niedrig	1 Stück	Zusatzschränke unter den Waschtischplatten (ohne Ausschnitt)	119 EUR €
006464	Ordner DSD SZZ1 120	hoch	1 Stück	Zusatzschränke unter den Waschtischplatten (ohne Ausschnitt)	137 EUR €
006471	Ordner DSD SZZ1 120 mit Ausschnitt	hoch	1 Stück	Zusatzschränke unter den Waschtischplatten (mit Ausschnitt, für alle Aufsatzwaschtische)	137 EUR €
006488	Ordner V120	hoch	Set mit 2 Stücken	NEXT (Waschtisch Victory 120)	143 EUR €
006563	Ordner MOVE 120 mit Ausschnitt	hoch	1 Stück	MOVE SZZ2 120	78 EUR €
006570	Ordner MOVE 120	hoch	1 Stück	MOVE SZZO, SZZ2 120	78 EUR €
006778	Ordner F 120	hoch	1 Stück	FLAT SZZ2 (Waschtisch Finion 120)	137 EUR €
006785	Ordner F 120 mit Ausschnitt	hoch	1 Stück	FLAT SZZ (Waschtisch Finion 120)	137 EUR €
007058	Ordner DV 120	hoch	1 Stück	FLAT SZZ2 (Waschtisch Duravit Vero 120)	137 EUR €
007065	Ordner DV 120 mit Ausschnitt	hoch	1 Stück	FLAT SZZ (Waschtisch Duravit Vero 120)	137 EUR €
006495	Ordner H125 mit Ausschnitt	hoch	1 Stück	SMILE SZZ (Waschtisch Harmonia 125)	137 EUR €
006501	Ordner H125 (2 Schubladen nebeneinander)	hoch	Set mit 2 Stücken	FLAT SZZ4, MAGIC SZZ4 (Waschtisch Harmonia 125)	143 EUR €
006518	Ordner H125 (2 Schubladen nebeneinander) mit Ausschnitt	hoch	Set mit 2 Stücken	FLAT SZZ2, MAGIC SZZ2, SMILE SZZ2, LOGI SZZ2 (Waschtisch Harmonia 125)	143 EUR €
006525	Ordner D130 (2 Schubladen nebeneinander)	hoch	Set mit 2 Stücken	TORO SZZ4, (Waschtisch Durastyle 130)	143 EUR €

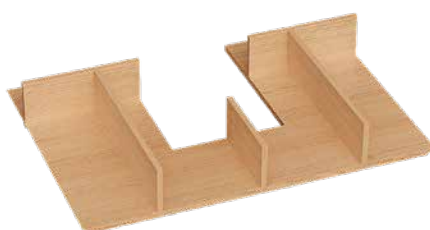

Ältere Ordnermodelle mit rundem Ausschnitt sind weiterhin bestellbar auf der Website www.bmf-bad.de



Alle Preise sind ohne MwSt.

Toleranzen Sortiments-, Modell- und Farbänderungen vorbehalten.

006952	Ordner L 130	hoch	Set mit 2 Stücken	FLAT SZZ4 (Waschtisch Laufen Pro S 130)	143 EUR €
006969	Ordner L 130 mit Ausschnitt	hoch	Set mit 2 Stücken	FLAT SZZ2 (Waschtisch Laufen Pro S 130)	143 EUR €
006587	Ordner J JOCKAM SZZ12 120	hoch	1 Stück	JOCKAM 120 (Waschtisch Joy 3, Kube)	78 EUR
006594	Ordner J JOCKAM SZZ12 120 mit Ausschnitt	hoch	1 Stück	JOCKAM 120 (Waschtisch Joy 3, Kube)	78 EUR €
006617	Ordner G JOCKAM SZZ12 120	hoch	1 Stück	JOCKAM 120 (Waschtisch Glance)	78 EUR €
008345	Ordner J JOCKAM SZZ12 140	hoch	1 Stück	JOCKAM 140 (Waschtisch Joy 3, Kube)	85 EUR €
006600	Ordner J JOCKAM SZZ12 140 mit Ausschnitt	hoch	1 Stück	JOCKAM 140 (Waschtisch Joy 3, Kube)	85 EUR €
006624	Ordner G JOCKAM SZZ12 140	hoch	1 Stück	JOCKAM 140 (Waschtisch Glance)	85 EUR €

ANTIRUTSCHMATTE

008291	Antirutschmatte UNI 35		1 Stück	UNI-ZUSATZSCHRÄNKE 35	48 EUR €
008307	Antirutschmatte UNI 50		1 Stück	UNI-ZUSATZSCHRÄNKE 50	48 EUR €
007119	Antirutschmatte 40		1 Stück	DSD SZZ 40, SZZ1 40, DSD SZZ2 40	48 EUR €
007188	Antirutschmatte 40 Ausschnitt		1 Stück	DSD SZZ 40, SZZ1 40, DSD SZZ2 40	48 EUR €
005054	Antirutschmatte Q 55		Set mit 2 Stücken	NEXT SZZ2 55 (Waschtisch Q 55)	58 EUR €
007751	Antirutschmatte Q 55		1 Stück	LOGI SZZ 55 (Waschtisch Q 55)	48 EUR €
005061	Antirutschmatte Q 60		Set mit 2 Stücken	NEXT SZZ2 60 (Waschtisch Q 60)	58 EUR €
007126	Antirutschmatte 60		1 Stück	DSD SZZ 60, SZZ1 60, DSD SZZ2 60	48 EUR €
007195	Antirutschmatte 60 Ausschnitt		1 Stück	DSD SZZ 60, SZZ1 60, DSD SZZ2 60	48 EUR €
007393	Antirutschmatte 60		1 Stück	MOVE SYZ 60	48 EUR €
007447	Antirutschmatte E 60		1 Stück	FLAT, LOGI SZZ 60 (Waschtisch Euphoria 60)	48 EUR €
007539	Antirutschmatte G 60		1 Stück	FLAT, LOGI SZZ 60 (Waschtisch Glance 60)	48 EUR €
007614	Antirutschmatte S 60		1 Stück	FLAT SZZ 60 (Waschtisch Subway 60)	48 EUR €
007652	Antirutschmatte L 60		1 Stück	FLAT SZZ 60 (Waschtisch Laufen Pro S 60)	48 EUR €
007706	Antirutschmatte DV 60		1 Stück	FLAT SZZ 60 (Waschtisch Duravit Vero 60)	48 EUR €
007768	Antirutschmatte Q 60		1 Stück	LOGI SZZ 60 (Waschtisch Q 60)	48 EUR €
007799	Antirutschmatte E 60		1 Stück	LINEA SZZ 60 (Waschtisch Euphoria 60)	48 EUR €
007874	Antirutschmatte E 60		Set mit 2 Stücken	FLAT SZZ2 60 (Waschtisch Euphoria 60)	58 EUR €
007959	Antirutschmatte G 60		Set mit 2 Stücken	FLAT SZZ2 60 (Waschtisch Glance 60)	58 EUR €
008031	Antirutschmatte S 60		Set mit 2 Stücken	FLAT SZZ2 60 (Waschtisch Subway 60)	58 EUR €
008079	Antirutschmatte L 60		Set mit 2 Stücken	FLAT SZZ2 60 (Waschtisch Laufen Pro S 60)	58 EUR €
008123	Antirutschmatte DV 60		Set mit 2 Stücken	FLAT SZZ2 60 (Waschtisch Duravit Vero 60)	58 EUR €
008208	Antirutschmatte L 60		Set mit 2 Stücken	DEVELOP SZZ2 60 (Waschtisch Laufen Pro S 60)	58 EUR €
008222	Antirutschmatte Grohe 60		Set mit 2 Stücken	DEVELOP SZZ2 60 (Waschtisch Grohe Essence 60)	58 EUR €
005085	Antirutschmatte H 65		1 Stück	MAGIC, SMILE SZZ 65 (Waschtisch Harmonia 65)	48 EUR €
005092	Antirutschmatte H 65		Set mit 2 Stücken	MAGIC SZZ2 65 (Waschtisch Harmonia 65)	58 EUR €
007492	Antirutschmatte H 65		1 Stück	FLAT, LOGI SZZ 65 (Waschtisch Harmonia 65)	48 EUR €

007621	Antirutschmatte S 65		1 Stück	FLAT SZZ 65 (Waschtisch Subway 65)	48 EUR €
007911	Antirutschmatte H 65		Set mit 2 Stücken	FLAT SZZ2 65 (Waschtisch Harmonia 65)	58 EUR €
008048	Antirutschmatte S 65		Set mit 2 Stücken	FLAT SZZ2 65 (Waschtisch Subway 65)	58 EUR €
005108	Antirutschmatte Q 70		Set mit 2 Stücken	NEXT SZZ2 70 (Waschtisch Q 70)	58 EUR €
007133	Antirutschmatte 70		1 Stück	DSD SZZ, SZZ1 70, DSD SZZ2 70	48 EUR €
007201	Antirutschmatte 70 Ausschnitt		1 Stück	DSD SZZ, SZZ1 70, DSD SZZ2 70	48 EUR €
007546	Antirutschmatte G 70		1 Stück	FLAT, LOGI SZZ 70 (Waschtisch Glance 70)	48 EUR €
007669	Antirutschmatte L 70		1 Stück	FLAT SZZ 70 (Waschtisch Laufen Pro S 70)	48 EUR €
007713	Antirutschmatte DV 70		1 Stück	FLAT SZZ 70 (Waschtisch Duravit Vero 70)	48 EUR €
007775	Antirutschmatte Q 70		1 Stück	LOGI SZZ 70 (Waschtisch Q 70)	48 EUR €
007966	Antirutschmatte G 70		Set mit 2 Stücken	FLAT SZZ2 70 (Waschtisch Glance 70)	58 EUR €
008086	Antirutschmatte L 70		Set mit 2 Stücken	FLAT SZZ2 70 (Waschtisch Laufen Pro S 70)	58 EUR €
008130	Antirutschmatte DV 70		Set mit 2 Stücken	FLAT SZZ2 70 (Waschtisch Duravit Vero 70)	58 EUR €
008215	Antirutschmatte L 70		Set mit 2 Stücken	DEVELOP SZZ2 70 (Waschtisch Laufen Pro S 70)	58 EUR €
005115	Antirutschmatte 80		1 Stück	JOCKAM SZZ, SZZ1 80	48 EUR €
005122	Antirutschmatte 80		Set mit 2 Stücken	JOCKAM SZZ2 80	58 EUR €
005139	Antirutschmatte Q 80		Set mit 2 Stücken	NEXT SZZ2 80 (Waschtisch Q 80)	58 EUR €
005146	Antirutschmatte H 80		1 Stück	MAGIC, SMILE SZZ 80 (Waschtisch Harmonia 80)	48 EUR €
005153	Antirutschmatte H 80		Set mit 2 Stücken	MAGIC SZZ2 80 (Waschtisch Harmonia 80)	58 EUR €
007140	Antirutschmatte 80		1 Stück	DSD SZZ, SZZ1 80, DSD SZZ2 80	48 EUR €
007218	Antirutschmatte 80 Ausschnitt		1 Stück	DSD SZZ, SZZ1 80, DSD SZZ2 80	48 EUR €
007409	Antirutschmatte 80 Ausschnitt		1 Stück	MOVE SZZ 80	48 EUR €
007454	Antirutschmatte E 80		1 Stück	FLAT, LOGI SZZ 80 (Waschtisch Euphoria 80)	48 EUR €
007508	Antirutschmatte H 80		1 Stück	FLAT, LOGI SZZ 80 (Waschtisch Harmonia 80)	48 EUR €
007584	Antirutschmatte F 80		1 Stück	FLAT SZZ 80 (Waschtisch Finion 80)	48 EUR €
007638	Antirutschmatte S 80		1 Stück	FLAT SZZ 80 (Waschtisch Subway 80)	48 EUR €
007720	Antirutschmatte DV 80		1 Stück	FLAT SZZ 80 (Waschtisch Duravit Vero 80)	48 EUR €
007782	Antirutschmatte Q 80		1 Stück	LOGI SZZ 80 (Waschtisch Q 80)	48 EUR €
007805	Antirutschmatte E 80		1 Stück	LINEA SZZ 80 (Waschtisch Euphoria 80)	48 EUR €
007881	Antirutschmatte E 80		Set mit 2 Stücken	FLAT SZZ2 80 (Waschtisch Euphoria 80)	58 EUR €
007928	Antirutschmatte H 80		Set mit 2 Stücken	FLAT SZZ2 80 (Waschtisch Harmonia 80)	58 EUR €
008000	Antirutschmatte F 80		Set mit 2 Stücken	FLAT SZZ2 80 (Waschtisch Finion 80)	58 EUR €
008055	Antirutschmatte S 80		Set mit 2 Stücken	FLAT SZZ2 80 (Waschtisch Subway 80)	58 EUR €
008147	Antirutschmatte DV 80		Set mit 2 Stücken	FLAT SZZ2 80 (Waschtisch Duravit Vero 80)	58 EUR €
007553	Antirutschmatte G 85		1 Stück	FLAT, LOGI SZZ 85 (Waschtisch Glance 85)	48 EUR €
007676	Antirutschmatte L 85		1 Stück	FLAT SZZ 85 (Waschtisch Laufen Pro S 85)	48 EUR €
007973	Antirutschmatte G 85		Set mit 2 Stücken	FLAT SZZ2 85 (Waschtisch Glance 85)	58 EUR €

Alle Preise sind ohne MwSt.

Toleranzen Sortiments-, Modell- und Farbänderungen vorbehalten.

008093	Antirutschmatte L 85		Set mit 2 Stücken	FLAT SZZ2 85 (Waschtisch Laufen Pro S 85)	58 EUR €
007157	Antirutschmatte 90		1 Stück	DSD SZZ, SZZ1 90, DSD SZZ2 90	48 EUR €
007225	Antirutschmatte 90 Ausschnitt		1 Stück	DSD SZZ, SZZ1 90 , DSD SZZ2 90	48 EUR €
005177	Antirutschmatte 100		1 Stück	JOCKAM SZZ, SZZ1 100	48 EUR €
005184	Antirutschmatte 100		Set mit 2 Stücken	JOCKAM SZZ2 100	58 EUR €
005191	Antirutschmatte H 100		1 Stück	MAGIC, SMILE SZZ 100 (Waschtisch Harmonia)	48 EUR €
005207	Antirutschmatte H 100		Set mit 2 Stücken	MAGIC SZZ2 100 (Waschtisch Harmonia)	58 EUR €
007164	Antirutschmatte 100		1 Stück	DSD SZZ, SZZ1 100, DSD SZZ2 100	48 EUR €
007232	Antirutschmatte 100 Ausschnitt		1 Stück	DSD SZZ, SZZ1 100, DSD SZZ2 100	48 EUR €
007416	Antirutschmatte 100 Ausschnitt		1 Stück	MOVE SZZ 100	48 EUR €
007461	Antirutschmatte E 100		1 Stück	FLAT, LOGI SZZ 100 (Waschtisch Euphoria 100)	48 EUR €
007515	Antirutschmatte H 100		1 Stück	FLAT, LOGI SZZ 100 (Waschtisch Harmonia 100)	48 EUR €
007560	Antirutschmatte G 100		1 Stück	FLAT, LOGI SZZ 100 (Waschtisch Glance 100)	48 EUR €
007591	Antirutschmatte F 100		1 Stück	FLAT SZZ 100 (Waschtisch Finion 100)	48 EUR €
007645	Antirutschmatte S 100		1 Stück	FLAT SZZ 100 (Waschtisch Subway 100)	48 EUR €
007737	Antirutschmatte DV 100		1 Stück	FLAT SZZ 100 (Waschtisch Duravit Vero 100)	48 EUR €
007812	Antirutschmatte E 100		1 Stück	LINEA SZZ 100 (Waschtisch Euphoria 100)	48 EUR €
007898	Antirutschmatte E 100		Set mit 2 Stücken	FLAT SZZ2 100 (Waschtisch Euphoria 100)	58 EUR €
007935	Antirutschmatte H 100		Set mit 2 Stücken	FLAT SZZ2 100 (Waschtisch Harmonia 100)	58 EUR €
007980	Antirutschmatte G 100		Set mit 2 Stücken	FLAT SZZ2 100 (Waschtisch Glance 100)	58 EUR €
008017	Antirutschmatte F 100		Set mit 2 Stücken	FLAT SZZ2 100 (Waschtisch Finion 100)	58 EUR €
008062	Antirutschmatte S 100		Set mit 2 Stücken	FLAT SZZ2 100 (Waschtisch Subway 100)	58 EUR €
008154	Antirutschmatte DV 100		Set mit 2 Stücken	FLAT SZZ2 100 (Waschtisch Duravit Vero 100)	58 EUR €
005238	Antirutschmatte V 105		Set mit 2 Stücken	NEXT SZZ2 105 (Waschtisch Victory 105)	58 EUR €
007683	Antirutschmatte L 105		1 Stück	FLAT SZZ 105 (Waschtisch Laufen Pro S 105)	48 EUR €
008109	Antirutschmatte L 105		Set mit 2 Stücken	FLAT SZZ2 105 (Waschtisch Laufen Pro S 105)	58 EUR €
005245	Antirutschmatte 120		Set mit 2 Stücken	JOCKAM SZZ2, SZZ12 120 (Waschtisch Glance)	58 EUR €
005252	Antirutschmatte 120		Set mit 4 Stücken	JOCKAM SZZ4 120 (Waschtisch Glance)	99 EUR €
005269	Antirutschmatte 120		Set mit 2 Stücken	JOCKAM SZZ2, SZZ12 120 (Waschtisch Joy 3, Kube)	58 EUR €
005276	Antirutschmatte 120		Set mit 4 Stücken	JOCKAM SZZ4 120 (Waschtisch Joy 3, Kube)	99 EUR €
005306	Antirutschmatte V 120		Set mit 4 Stücken	NEXT SZZ4 120 (Waschtisch Victory)	99 EUR €
007171	Antirutschmatte 120		1 Stück	DSD SZZ, SZZ1 120, DSD SZZ2 120	48 EUR €
007249	Antirutschmatte 120 Ausschnitt		1 Stück	DSD SZZ, SZZ1 120, DSD SZZ2 120	48 EUR €
007423	Antirutschmatte 120 Ausschnitt		1 Stück	MOVE SZZO 120	48 EUR €
007430	Antirutschmatte 120 mit Ausschnitt + ohne Ausschnitt		Set mit 2 Stücken	MOVE SZZ2 120	58 EUR €

007478	Antirutschmatte E 120		1 Stück	FLAT, LOGI SZZ 120 (Waschtisch Pura 120)	48 EUR €
007485	Antirutschmatte E 120		Set mit 2 Stücken	LOGI SZZ2 120 (Waschtisch Pura 120)	58 EUR €
007607	Antirutschmatte F 120		1 Stück	FLAT SZZ 120 (Waschtisch Finion 120)	48 EUR €
007744	Antirutschmatte DV 120		1 Stück	FLAT SZZ 120 (Waschtisch Duravit Vero 120)	48 EUR €
007829	Antirutschmatte E 120		1 Stück	LINEA SZZ 120 (Waschtisch Pura 120)	48 EUR €
007836	Antirutschmatte E 120		Set mit 2 Stücken	LINEA SZZ2 120 (Waschtisch Pura 120)	58 EUR €
007904	Antirutschmatte E 120		Set mit 2 Stücken	FLAT SZZ2 120 (Waschtisch Pura 120)	58 EUR €
008024	Antirutschmatte F 120		Set mit 2 Stücken	FLAT SZZ2 120 (Waschtisch Finion 120)	58 EUR €
008161	Antirutschmatte DV 120		Set mit 2 Stücken	FLAT SZZ2 120 (Waschtisch Duravit Vero 120)	58 EUR €
005320	Antirutschmatte H 125		1 Stück	SMILE SZZ 125 (Waschtisch Harmonia 125)	48 EUR €
005337	Antirutschmatte H 125		Set mit 2 Stücken	MAGIC, SMILE SZZ2 125 (Waschtisch Harmonia 125)	58 EUR €
005344	Antirutschmatte H 125		Set mit 4 Stücken	MAGIC SZZ4 125 (Waschtisch Harmonia 125)	99 EUR €
007522	Antirutschmatte H 125		Set mit 2 Stücken	FLAT, LOGI SZZ2 125 (Waschtisch Harmonia 125)	58 EUR €
007942	Antirutschmatte H 125		Set mit 4 Stücken	FLAT SZZ4 (Waschtisch Harmonia 125)	99 EUR €
007690	Antirutschmatte L 130		Set mit 2 Stücken	FLAT SZZ2 130 (Waschtisch Laufen Pro S 130)	58 EUR €
008116	Antirutschmatte L 130		Set mit 4 Stücken	FLAT SZZ4 130 (Waschtisch Laufen Pro S 130)	99 EUR €
005368	Antirutschmatte 140		Set mit 2 Stücken	JOCKAM SZZ2, SZZ12 140 (Waschtisch Glance)	58 EUR €
005375	Antirutschmatte 140		Set mit 4 Stücken	JOCKAM SZZ4 140 (Waschtisch Glance)	99 EUR €
005382	Antirutschmatte 140		Set mit 2 Stücken	JOCKAM SZZ2, SZZ12 140 (Waschtisch Joy 3, Kube)	58 EUR €
005399	Antirutschmatte 140		Set mit 4 Stücken	JOCKAM SZZ4 140 (Waschtisch Joy 3, Kube)	99 EUR €
005429	Antirutschmatte 160		Set mit 2 Stücken	JOCKAM SZZ12 160 (Waschtisch Joy 3, Kube, Glance)	64 EUR €
005436	Antirutschmatte 160		Set mit 4 Stücken	JOCKAM SZZ4 160 (Waschtisch Joy 3, Kube, Glance)	112 EUR €
005443	Antirutschmatte 200		Set mit 2 Stücken	JOCKAM SZZ12 200 (Waschtisch Joy 3, Kube, Glance)	68 EUR €
005450	Antirutschmatte 200		Set mit 4 Stücken	JOCKAM SZZ4 200 (Waschtisch Joy 3, Kube, Glance)	120 EUR €
005467	Antirutschmatte 240		Set mit 2 Stücken	JOCKAM SZZ12 240 (Waschtisch Joy 3, Kube, Glance)	74 EUR €
005474	Antirutschmatte 240		Set mit 6 Stücken	JOCKAM SZZ6 240 (Waschtisch Joy 3, Kube, Glance)	192 EUR €

Ältere Antirutschmatten mit rundem Ausschnitt sind weiterhin bestellbar auf der Website www.bmf-bad.de

Antirutschmatte



Alle Preise sind ohne MwSt.

Toleranzen Sortiments-, Modell- und Farbänderungen vorbehalten.

GRIFFABSTANDSHALTER FÜR BADEZIMMERMÖBEL

KOLLEKTION	BREITE	GRIFFTYP
NEXT (die ganze Kollektion)	320 mm	T01, T02, T03, T04, T06
RIO SZZ2 90	480 mm	T40
RIO SZZ2 120	480 mm	T40
RIO SZZ2 140	480 mm	T40
RIO SVD2 35	224 mm	T40
LINEA SZZ 60	320 mm	T01, T02, T03, T04, T06
LINEA SZZ 60	216 mm	T05, T07
LINEA SZZ 80	448 mm	T01, T02, T03, T04, T06
LINEA SZZ 80	470 mm	T05, T07
LINEA SZZ 100	448 mm	T01, T02, T03, T04, T06
LINEA SZZ 100	470 mm	T05, T07
LINEA SZZ 120	448 mm	T01, T02, T03, T04, T06
LINEA SZZ 120	470 mm	T05, T07
LINEA SZZ2 120	320 mm	T01, T02, T03, T04, T06
LINEA SZZ2 120	470 mm	T05, T07
MAGIC (die ganze Kollektion)	448 mm	T01, T02, T03, T04, T06
NEO (die ganze Kollektion)	160 mm	T01, T02, T03, T04, T06
VERDE SZD 35	160 mm	T01, T02, T03, T04, T06
VERDE SZD 40, SZD 50	224 mm	T01, T02, T03, T04, T06
DEVELOP SZZ2 60	320 mm	T01, T02, T03, T04, T06
DEVELOP SZZ2 70	320 mm	T01, T02, T03, T04, T06
UNI SV1D4 50	160 mm	T01, T02, T03, T04, T06
UNI SVD4 50	160 mm	T01, T02, T03, T04, T06
UNI SVD2Z2 50	160 mm, 320 mm	T01, T02, T03, T04, T06
UNI SVD3K 50	160 mm, 320 mm	T01, T02, T03, T04, T06
UNI SVD2Z 35	224 mm	T01, T02, T03, T04, T06
	216 mm	T05, T07
UNI SVD2Z2 35	224 mm	T01, T02, T03, T04, T06
	216 mm	T05, T07
UNI SV1D2 35	224 mm	T01, T02, T03, T04, T06
	216 mm	T05, T07
UNI SVD2 35	224 mm	T01, T02, T03, T04, T06
	216 mm	T05, T07
UNI SVD2K 35	224 mm	T01, T02, T03, T04, T06
	216 mm	T05, T07
UNI SVD2O 35	224 mm	T01, T02, T03, T04, T06
	216 mm	T05, T07
UNI SYD2 50	160 mm	T01, T02, T03, T04, T06
UNI SNDKZ 50	320 mm	T01, T02, T03, T04, T06
	216 mm	T05, T07
UNI SNDZ 50	320 mm	T01, T02, T03, T04, T06
	216 mm	T05, T07
UNI SNZ2K 50	320 mm	T01, T02, T03, T04, T06
	216 mm	T05, T07
UNI SND 35	224 mm	T01, T02, T03, T04, T06
	216 mm	T05, T07

UNI SYD 35	224 mm	T01, T02, T03, T04, T06
	216 mm	T05, T07
UNI SVD2ZK 35	224 mm	T01, T02, T03, T04, T06
	216 mm	T05, T07
UNI SVD2Z2K 35	224 mm	T01, T02, T03, T04, T06
	216 mm	T05, T07
UNI SVD3ZK 50	160 mm, 320 mm	T01, T02, T03, T04, T06
UNI SVD3Z2K 50	160 mm, 320 mm	T01, T02, T03, T04, T06
UNI SVD2Z3 50	160 mm, 320 mm	T01, T02, T03, T04, T06
UNI SYD2 60	160 mm	T01, T02, T03, T04, T06
UNI SNZ1 40	224 mm	T01, T02, T03, T04, T06
	216 mm	T05, T07
UNI SNZ1 60	320 mm	T01, T02, T03, T04, T06
	216 mm	T05, T07

BESCHREIBUNG	BESTELLNUMMER	PREIS
Griff T01 - 128 mm	003142	14 EUR €
Griff T01 - 160 mm	003159	15 EUR €
Griff T01 - 224 mm	003180	16 EUR €
Griff T01 - 320 mm	003197	18 EUR €
Griff T01 - 448 mm	003166	24 EUR €
Griff T02 - 128 mm	003272	11 EUR €
Griff T02 - 160 mm	003302	12 EUR €
Griff T02 - 224 mm	003265	13 EUR €
Griff T02 - 320 mm	003210	14 EUR €
Griff T02 - 448 mm	003241	18 EUR €
Griff T03 - 128 mm	003388	13 EUR €
Griff T03 - 160 mm	003371	14 EUR €
Griff T03 - 224 mm	003319	15 EUR €
Griff T03 - 320 mm	003364	18 EUR €
Griff T03 - 448 mm	003326	24 EUR €
Griff T04 - 128 mm	003586	16 EUR €
Griff T04 - 160 mm	003487	17 EUR €
Griff T04 - 224 mm	003456	19 EUR €
Griff T04 - 320 mm	003425	25 EUR €
Griff T04 - 448 mm	003517	28 EUR €
Griff T05 - 216 mm	003609	16 EUR €
Griff T05 - 470 mm	003616	24 EUR €
Griff T06 - 128 mm	003432	14 EUR €
Griff T06 - 160 mm	003463	15 EUR €
Griff T06 - 224 mm	003494	18 EUR €
Griff T06 - 320 mm	003524	22 EUR €
Griff T06 - 448 mm	003555	28 EUR €
Griff T07 - 216 mm	003449	16 EUR €
Griff T07 - 470 mm	003470	24 EUR €
Griff T40 - 224 mm	003685	36 EUR €
Griff T40 - 480 mm	003661	45 EUR €

Alle Preise sind ohne MwSt.

Toleranzen Sortiments-, Modell- und Farbänderungen vorbehalten.

Herstellergarantie



EN ISO 9001 · 14001



BMF Bad

vertreten durch Vorstandsvorsitzenden

Herrn Zdenek Blazek

Prazska 50

CZ - 56802 Svitavy

Telefon: +49 (0) 160 / 89 111 81 E-Mail: info@bmf-bad.de

Internet: www.bmf-bad.de

Ust-Id: CZ42193940

Registergericht: Hradec Kralove, Tschechische Republik

Registernummer: Dr 146

Farb- und Dimensionsabweichungen entsprechen den üblichen Toleranzen.

Sortiments-, Modell- und Farbänderungen vorbehalten.

Die Maßtoleranz des Waschtischenherstellers beträgt $\pm 2\%$.

Bildrechte: BMF Bad ©